

# .177 Pellet and BB CO2 Revolver Pistol Vigilante Model CCP8B2 OWNER'S MANUAL

Crosman Corporation  
7629 Routes 5 & 20  
Bloomfield, NY 14469  
United States of America  
www.crosman.com  
1-800-7AIRGUN (724-7486)

Manual Part number CCP8B2A515

READ ALL INSTRUCTIONS AND WARNINGS IN THIS MANUAL BEFORE USING THIS AIRGUN

**STOP! DO NOT RETURN THIS PRODUCT TO THE STORE.**  
Save on gas and avoid the trip back to the store. Our customer service representatives are here to help you. Contact us directly at 1-800-7AIRGUN (1-800-724-7486). You can also get answers to frequently asked questions at [www.crosman.com](http://www.crosman.com).

If you have any questions regarding your airgun, please contact Crosman at 1-800-724-7486, 585-657-6161 or [www.crosman.com](http://www.crosman.com).  
READ AND UNDERSTAND THIS ENTIRE MANUAL BEFORE USING THIS AIRGUN! Keep this manual in a safe place for future reference.  
REMEMBER, THIS AIRGUN IS NOT A TOY. ALWAYS TREAT THE AIRGUN AS THOUGH IT IS LOADED AND WITH THE SAME RESPECT YOU WOULD A FIREARM.

**WARNING:** NOT A TOY. ADULT SUPERVISION REQUIRED. MISUSE OR CARELESS USE MAY CAUSE SERIOUS INJURY OR DEATH. MAY BE DANGEROUS UP TO 400 YARDS (366 METERS).

YOU AND OTHERS WITH YOU SHOULD ALWAYS WEAR SHOOTING GLASSES TO PROTECT YOUR EYES.  
BUYER AND USER HAVE THE DUTY TO OBEY ALL LAWS REGARDING THE USE AND OWNERSHIP OF THIS AIRGUN.

**WARNING:** DO NOT BRANDISH OR DISPLAY THIS AIRGUN IN PUBLIC – IT MAY CONFUSE PEOPLE AND MAY BE A CRIME. POLICE AND OTHERS MAY THINK IT IS A FIREARM. DO NOT CHANGE THE COLORATION AND MARKINGS TO MAKE IT LOOK MORE LIKE A FIREARM. THAT IS DANGEROUS AND MAY BE A CRIME.

**WARNING:** THIS PRODUCT CONTAINS ONE OR MORE CHEMICALS KNOWN TO THE STATE OF CALIFORNIA TO CAUSE CANCER AND BIRTH DEFECTS (OR OTHER REPRODUCTIVE HARM).

## 1. SAFETY FIRST

- ALWAYS treat the airgun as though it is loaded and ready to fire.
- ALWAYS treat airguns with the same respect you would a firearm.
- ALWAYS store the airgun unloaded.
- ALWAYS store the airgun away from children.
- ALWAYS aim in a SAFE DIRECTION.
- ALWAYS keep the muzzle of the airgun pointed in a SAFE DIRECTION.
- ALWAYS keep your finger off the trigger and out of the trigger guard until ready to shoot.
- ALWAYS keep the airgun "ON SAFE" until you are ready to shoot (see Section 3A).
- ALWAYS check to see if the airgun is "ON SAFE" (Section 3A) and unloaded when removing it from storage.
- ALWAYS check to see if the airgun is "ON SAFE" (Section 3A) and unloaded when handing it to, or receiving it from another person.
- ALWAYS have you and others wear shooting glasses to protect your eyes.
- ALWAYS wear shooting glasses over eye glasses if your reading or prescription glasses that are not safety glasses.
- ALWAYS place a shooting backstop in a location that will be safe should the backstop fail.
- ALWAYS check your backstop for wear before and after each use. All backstops are subject to wear and will eventually fail. Replace your backstop if the surface is worn or damaged, or if a ricochet occurs.
- ALWAYS use the proper size ammo in your airgun. Check the markings on your airgun to verify the ammo size.
- NEVER point the airgun at any person or at anything you do not intend to shoot.
- NEVER reuse ammunition.
- NEVER shoot at hard surfaces or at the surface of water. The pellet may bounce off or ricochet and hit someone or something you had not intended to hit.
- NEVER attempt to disassemble or tamper with your airgun. Use an Authorized Service Station. Using an unauthorized service or repair center, or modifying the function of your airgun in any way, may be unsafe and will void your warranty.

## 2. LEARN THE PARTS OF YOUR NEW AIRGUN

Learning the names of the parts of your airgun will help you understand your owner's manual.

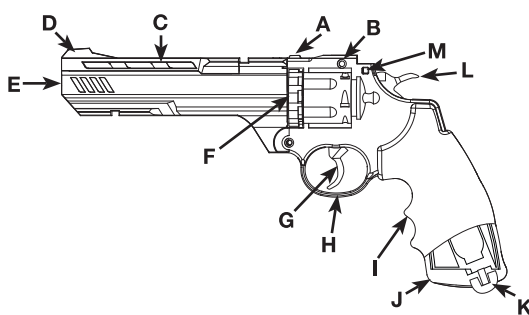

- A. Barrel Latch Button
- B. Rear Sight
- C. Barrel
- D. Front Sight
- E. Muzzle
- F. Clip
- G. Trigger
- H. Trigger Guard
- I. Left Grip
- J. Right Grip
- K. Piercing Knob
- L. Hammer
- M. Safety

## 3. PINCH POINTS

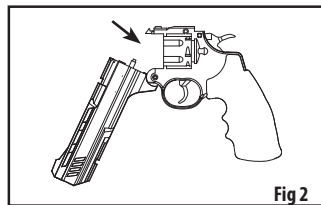

Fig 2

**WARNING:** BE CAREFUL TO KEEP FINGERS CLEAR OF THE PINCH POINTS. FIGURE 2 SHOWS THE PINCH POINTS TO BE AWARE OF.

## 4. OPERATE THE SAFETY

### A. How To Put the Airgun "ON SAFE"

**CAUTION:** Like all mechanical devices, an airgun safety can fail. Even when the safety is "ON SAFE", you should continue to handle the airgun in a safe manner.

- Locate the safety below the rear sight. (Fig. 3) Pull the hammer back slightly and with your other hand, push the safety from the left side all the way in. The safety is not "On Safe" unless it is pushed all the way in and the RED mark on the left side of the safety is NOT showing.
- NEVER point the airgun at any person. NEVER point the airgun at anything you do not intend to shoot.

**NOTE:** The hammer and trigger will still move with the airgun "On Safe", but the hammer is blocked from firing the airgun.

### B. To take the Airgun "OFF SAFE"

- Push in the safety from the right side. The airgun is ready to fire when "Off Safe". When you can see the RED mark on the left side of the safety, the airgun is "Off Safe" and can be fired. Remember to always keep the airgun pointed in a SAFE DIRECTION.

## 5. Installing and Removing the CO<sub>2</sub> Cartridge

### A. Installing a New CO<sub>2</sub> Cartridge

**WARNING:** KEEP HANDS AWAY FROM ESCAPING CO<sub>2</sub> GAS, IT CAN CAUSE FROSTBITE IF ALLOWED TO COME IN CONTACT WITH SKIN. ALWAYS MAKE SURE THE CO<sub>2</sub> CARTRIDGE IS EMPTY BEFORE ATTEMPTING TO REMOVE IT FROM THE AIRGUN BY SLOWLY TURNING THE KNOB COUNTER-CLOCKWISE ALL THE WAY UNTIL YOU NO LONGER HEAR THE ESCAPE OF CO<sub>2</sub> GAS.

**NOTE:** We recommend the use of CROSMAN® POWERLET® CO<sub>2</sub> cartridges. They are made to fit your airgun. Other brands of CO<sub>2</sub> cartridges may not fit properly and if you force them into place it may result in injury to you or damage to your airgun. Never try to force any CO<sub>2</sub> cartridge into or out of place. Do not store your airgun with a CO<sub>2</sub> cartridge in it. (This is very important to remember, as it will prolong the longevity of your airgun seals.)

- Put the airgun "ON SAFE" (see Section 3A) and point in a SAFE DIRECTION.
- Remove the grip cover from the left side of the airgun by lifting it at the indentation on the bottom of the grip.
- Remove the grip cover from the right side of the airgun by pressing on the bottom of the grip cover.
- Hold the airgun by the barrel with one hand and with the other hand, slowly turn the piercing lever counterclockwise until it stops. (Fig. 4)
- Insert a new CO<sub>2</sub> cartridge into the airgun with the small neck of the cartridge pointing toward the top. (Fig. 5)
- With your thumb and finger, turn the piercing lever clockwise to pierce the CO<sub>2</sub> cartridge. (Fig. 6)
- Never use any tool on the piercing lever. Over-tightening can cause injury to you and/or damage to your airgun.
- Make sure that the piercing lever is folded up inside of the grip and snap the grip covers back into place.
- Point the airgun in a SAFE DIRECTION, take "OFF SAFE" (see Section 3B), cock the hammer and pull the trigger.
- If the airgun does not "fire" (discharge CO<sub>2</sub>), return the safety to the "ON SAFE" position, tighten the piercing lever ¼ turn (do not over tighten the piercing lever or use a tool; this can damage your gun).
- With the gun pointed in a SAFE DIRECTION - take "OFF SAFE" and pull the trigger.
- Do not store your airgun with the CO<sub>2</sub> cartridge in it. If you know you will not be using your airgun for an extended period of time, empty the CO<sub>2</sub> cartridge and remove it from the airgun. This is very important to remember, as it will prolong the longevity of your airgun.

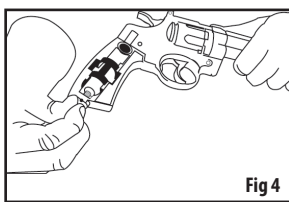

Fig 3

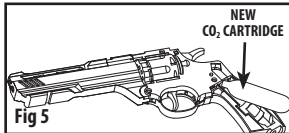

Fig 5

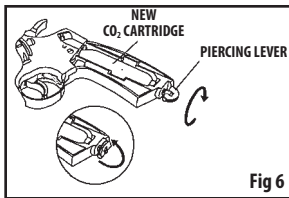

Fig 6

## 6. Loading and Unloading

### A. Loading

- Make sure the airgun is "ON SAFE" and pointed in a SAFE DIRECTION.
- Press down on the barrel latch button and open the airgun.
- Select the correct clip for the ammo you are using. (See Fig. 13)
- For the pellet clip insert a .177 caliber pellet, nose first, in each pellet chamber. (Fig. 7) for the BB clip insert a BB in each BB chamber.
- Pellets are loaded from the ratchet side. BBs are loaded from the back side (smooth side).

**IMPORTANT:** To avoid jams or deforming the pellets, make sure the pellet skirt is level or slightly below the rim of the pellet chamber.

- Place the pellet clip on the barrel (ratchet teeth facing you). (Fig. 8)
- Close the airgun by pushing upward on the barrel until it locks into place.

### B. Unloading

- Make sure the airgun is "ON SAFE" (See Step 3A) and pointed in a SAFE DIRECTION.
- Press down on the barrel latch button and open the airgun.
- Remove the clip. Using a cleaning rod, gently push out each pellet or BB.

**IMPORTANT:** Never use sharp metal tools to remove ammo.

- Check to make sure the barrel is completely unloaded by pointing the muzzle toward an object with a light background and looking through the breech. If there is a pellet in the barrel, push the pellet out of the muzzle end of the barrel using a cleaning rod of the proper size (not included).
- Replace the empty clip (ratchet teeth side facing you) on the barrel. (See Fig. 8)
- Close the airgun by pushing upward on the barrel until it locks into place. (Be careful not to pinch your hand or fingers.)

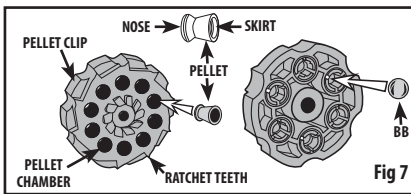

Fig 7

**WARNING:** EVEN THOUGH YOU GO THROUGH THE UNLOADING PROCEDURE, CONTINUE TO TREAT THE AIRGUN AS THOUGH IT WERE LOADED. DO NOT POINT AT ANYTHING YOU DO NOT INTEND TO SHOOT.

## 7. Aiming and Firing Safety

**REMEMBER, choose your targets carefully and be sure that the area around the target is clear.**

**THINK what you will hit if you miss the target!**

**Do not store your gun cocked or loaded.**

### A. Sight Adjustment (not available on all models)

- The rear sight may be adjusted to shoot higher or lower (elevation). Move the rear sight elevator back to make the pellet hit higher on the target. Turn screw clockwise to move point of impact up, turn screw counterclockwise to move point of impact down.
- The rear sight may be adjusted to shoot right or left (windage). Loosen the windage adjustment screws by turning them counter-clockwise. Turn screw clockwise to move point of impact to right and counterclockwise to move point of impact to left.

### B. Firing the Airgun

- See the instructions for installing CO<sub>2</sub> (Section 4A) and loading (Section 5A).
- You and others with you should always wear shooting glasses to protect your eyes.
- Do not shoot at hard surfaces or at the surface of water. The pellet or BB may bounce off or ricochet and hit someone or something you had not intended to hit.
- The airgun is correctly aimed when the front sight blade is positioned exactly in the center of the notch of the rear sight. The top of the front sight blade should be even with the top of the notch in the rear sight. The bulls-eye should appear to rest on the top of the front sight. (Fig. 10)
- When you are sure of your target and backstop, and the area around the target is clear, take the airgun "OFF SAFE" (see Section 3B) and pull the trigger to fire.
- Do not re-use ammo because it could cause damage to your airgun.

## 8. Maintaining Your Airgun

### A. General

- DO NOT MODIFY OR ALTER YOUR AIRGUN. Attempts to modify the airgun in any way inconsistent with this manual may make your airgun unsafe to use, cause serious injury or death, and will void the warranty.
- If you drop your airgun, visually inspect for damage before you use it again.
- If anything seems changed, like a shorter or weaker trigger pull, this may mean worn out or broken parts. Call Crosman customer service for assistance before using your airgun again.

### B. Maintenance

- Put 1 drop of Crosman® 0241 Pellgun oil on the tip of every CO<sub>2</sub> cartridge. DO NOT use petroleum distillate based oil or solvent and DO NOT over-oil as this can cause damage to your airgun.
- Oil the piercing lever, trigger and hinge screw (Fig. 12) every 250 shots.

### C. Clearing a Jam

- Never look down the barrel to see if a jam has been cleared.
- Make sure the airgun is "ON SAFE" and pointed in a SAFE DIRECTION.
- Insert the tapered end of the cleaning rod (not included) into the barrel (Fig. 11).
- CAREFULLY and slowly apply more pressure until you push the pellet BB out of the breech.

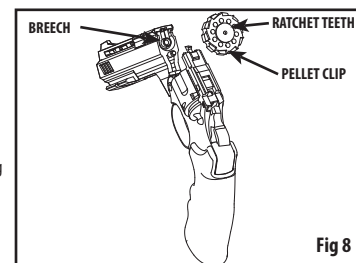

Fig 8

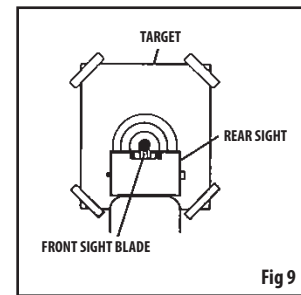

Fig 9

## SPECIFICATIONS

Mechanism	Single or Double Action/10 Shot Repeater	Sights	Front: Fixed Blade Rear: Adjustable Windage and Elevation
Caliber/Ammunition	Pellet and BB	Length	11.38 in
Capacity	Pellet: 10 BB: 6	Safety	Hammer Block
Power Source	CO <sub>2</sub>	Weight	2 lbs
Velocity	Up to 435 fps with Pellets		

## PERFORMANCE

Many factors effect velocity, including brand of projectile, type of projectile, lubrication, barrel condition and temperature. Your airgun was designed to function best with CROSMAN® and BENJAMIN® branded ammunition. Use of other ammunition may cause your airgun to malfunction.

## LIMITED ONE YEAR WARRANTY

This product is warranted to the retail consumer for one year from date of retail purchase against defects in material and workmanship and is transferable. You should retain the original sales receipt as record of date of purchase. If no receipt, the product is warranted for one year from date of manufacture.

To register the serial number of your airgun, please register online at [www.crosman.com](http://www.crosman.com). The warranty is not conditioned on registration of the serial number.

## WHAT IS COVERED

- Replacement parts and labor.
- Transportation charges to consumer for repaired product.
- Crosman Authorized Service Centers will unjam your airgun at no cost during the warranty period.

## WHAT IS NOT COVERED

- Transportation charges to Authorized Service Center for product.
- Damages caused by abuse, modification or failure to perform normal maintenance – see Owner's Manual.
- Any other expense.
- CONSEQUENTIAL DAMAGES, INCIDENTAL DAMAGES, OR INCIDENTAL EXPENSES INCLUDING DAMAGE TO PROPERTY. SOME STATES DO NOT ALLOW THE EXCLUSION OR LIMITATION OF INCIDENTAL OR CONSEQUENTIAL DAMAGES SO THE ABOVE LIMITATION OR EXCLUSION MAY NOT APPLY TO YOU.

## IMPLIED WARRANTIES

Any implied warranties including the implied warranties of merchantability and fitness for a particular purpose are limited in the duration to one year from the date of retail purchase. Some states do not allow limitations on how long an implied warranty lasts so the above limitations may not apply to you. To the extent any provision of this warranty is prohibited by federal, state or municipal law, which cannot be preempted, it shall not be applicable. This warranty gives you specific legal rights and you may also have other rights, which vary, from state to state.

CROSMAN and BENJAMIN are trademarks of Crosman Corporation.

**STOP! DO NOT RETURN THIS PRODUCT TO THE STORE**

Save on gas and avoid the trip back to the store. Contact our Customer Service/Technical Support representatives for information and trouble-shooting help. Call 1-800-7AIRGUN (1-800-724-7486) or find answers to frequently asked questions at [www.crosman.com](http://www.crosman.com).

## WARRANTY CLAIM & REPAIR SERVICE

If your airgun needs repair - DO NOT ATTEMPT TO DISASSEMBLE IT! Your airgun requires special tools and fixtures to repair it. Any disassembly or modification not performed by a Crosman Authorized Service Center will void the warranty.

**U.S. Customers** - Contact Crosman Customer Service at 800-724-7486 or email us via [www.crosman.com](http://www.crosman.com). You will be instructed where and how to send your airgun in for repair under warranty or referred to one of our authorized service centers in your area.

## Crosman Corporation

Attn: Warranty Dept.

7629 Route 5 & 20  
Bloomfield, NY 14469

Include with your product a copy of your receipt and a brief description of the problem. Be sure to indicate your name, mailing address, email address and telephone number. Allow 2-4 weeks for repairs. We recommend you use a method of shipping that provides you with a tracking number and insurance options. Crosman is not liable for any damaged, lost or stolen merchandise during shipping.

**Canadian Customers** - Contact Gravel Agency, Quebec at 866-662-4869.

**International Customers** - Please return product to your nearest distributor. If you do not know your distributor, please call 585-657-6161 and ask for our International Department for assistance.

## NON-WARRANTY REPAIR SERVICE

If your airgun needs repair - DO NOT ATTEMPT TO DISASSEMBLE IT! Your airgun requires special tools and fixtures to repair it. Any disassembly or modification not performed by a Crosman Authorized Service Center will void the warranty.

**U.S. Customers** - To locate the nearest Crosman Authorized Service Center in your area visit [www.crosman.com](http://www.crosman.com) - click on the find a service center link or call Crosman Customer Service at 800-724-7486 for information.

**Canadian Customers** - Contact Gravel Agency, Quebec at 866-662-4869 / [csr@gravelagency.com](mailto:csr@gravelagency.com) or call our Crosman International Dept. at 585-657-6161 / for Canadian Authorized Service Center information.

**International Customers** - Please contact your point of purchase dealer/distributor. If you do not know your dealer/distributor, contact our International Dept. for assistance at 585-657-6161 or email us via [www.crosman.com](http://www.crosman.com).

**Note:** Crosman Authorized Service Centers are independently owned and operated. The service center will give you details as to how to proceed with sending the airgun in for repair. Important: You must contact the service center prior to shipping your product.

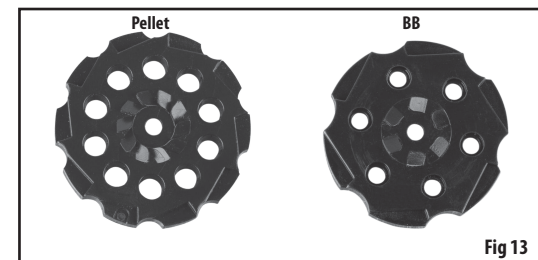

Fig 13

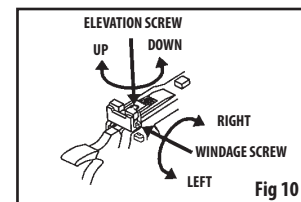

Fig 10

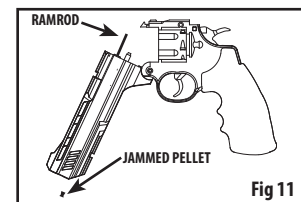

Fig 11

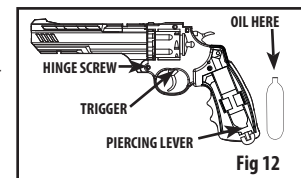

Fig 12



# Pistola revólver de CO2 de perdigones .177 y BB

## Modelo Vigilante CCP8B2

# MANUAL DEL PROPIETARIO

LEA TODAS LAS INSTRUCCIONES Y ADVERTENCIAS DE ESTE MANUAL ANTES DE USAR ESTA PISTOLA DE AIRE COMPRIMIDO

Crosman Corporation  
7629 Routes 5 & 20  
Bloomfield, NY 14469  
Estados Unidos de América  
www.crosman.com  
1-800-7AIRGUN (724-7486)

Número de pieza del manual CCP8B2A515

### ¡DETÉNSE! NO DEVUELVA ESTE PRODUCTO A LA TIENDA.

Ahorre combustible y evite el viaje de regreso a la tienda. Nuestros representantes de servicio al cliente están para ayudarle. Contáctenos directamente al 1-800-7AIRGUN (1-800-724-7486)

También puede encontrar respuestas a preguntas frecuentes en [www.crosman.com](http://www.crosman.com).

Si tiene preguntas sobre su pistola de aire comprimido, comuníquese con Crosman al 1-800-724-7486, 585-657-6161, o a través de [www.crosman.com](http://www.crosman.com). LEA Y COMPRENDA EL MANUAL COMPLETO ANTES DE USAR ESTA pistola de aire comprimido. Guárdelo en un lugar seguro para referencia futura.

RECUERDE, ESTA PISTOLA DE AIRE COMPRIMIDO NO ES UN JUGUETE. TRÁTELA SIEMPRE COMO SI ESTUVIERA CARGADA Y CON EL MISMO RESPETO QUE TENDRÍA POR UN ARMA DE FUEGO.

**ADVERTENCIA:** NO ES UN JUGUETE. SE REQUIERE SUPERVISIÓN ADULTA. EL MAL USO O EL DESCUIDO PUEDE PROVOCAR HERIDAS GRAVES O LA MUERTE. PUEDE SER PELIGROSO HASTA 400 YARDAS (366 METROS).

USTED Y LOS DEMÁS DEBEN USAR SIEMPRE GAFAS DE TIRO PARA PROTEGERSE LOS OJOS.

EL COMPRADOR Y EL USUARIO TIENEN LA OBLIGACIÓN DE OBEDECER TODAS LAS LEYES SOBRE EL USO Y LA PROPIEDAD DE ESTA pistola de aire comprimido.

**ADVERTENCIA:** NO SAQUE NI MUESTRE EN PÚBLICO ESTA PISTOLA DE AIRE COMPRIMIDO: PUEDE CONFUNDIR A LOS DEMÁS Y CONSTITUIR UN DELITO. LA POLICÍA Y LAS DEMÁS PERSONAS PUEDEN PENSAR QUE ES UN ARMA DE FUEGO. NO CAMBIE LA COLORACIÓN NI LAS MARCAS PARA QUE SE ASEMEJE MÁS A UN ARMA DE FUEGO. ESTO ES PELIGROSO Y PUEDE CONSTITUIR UN DELITO.

**ADVERTENCIA:** ESTE PRODUCTO CONTIENE UNO O MÁS QUÍMICOS QUE A CRITERIO DEL ESTADO DE CALIFORNIA PROVOCAN CÁNCER Y DEFECTOS DE NACIMIENTO (U OTROS DAÑOS REPRODUCTIVOS).

## 1. LA SEGURIDAD PRIMERO

- SIEMPRE trate la pistola de aire comprimido como si estuviera cargada y lista para disparar.
- SIEMPRE trate las armas de aire comprimido con el mismo respeto que a las de fuego.
- SIEMPRE guarde la pistola descargada.
- SIEMPRE guarde la pistola fuera del alcance de los niños.
- SIEMPRE apunte en una DIRECCIÓN SEGURA.
- SIEMPRE mantenga la boca de la pistola apuntada a una DIRECCIÓN SEGURA.
- SIEMPRE mantenga el dedo fuera del gatillo y de la protección del mismo hasta estar listo para disparar.
- SIEMPRE mantenga la pistola en modo "SEGURO" (ON SAFE) hasta estar listo para disparar (ver Sección 3A).
- SIEMPRE revise si la pistola está en modo "SEGURO" (Sección 3A) y descargada al retirarla de donde la guarda.
- SIEMPRE revise si la pistola está en modo "SEGURO" (Sección 3A) y descargada al entregarla a otra persona o recibirla de ella.
- Usted y los demás deben usar SIEMPRE gafas protectoras para protegerse los ojos.
- SIEMPRE use gafas protectoras sobre gafas de lectura o recetadas que no sean de seguridad.
- SIEMPRE ponga una barrera de protección de tiro en una ubicación segura en caso de que falle.
- SIEMPRE revise el desgaste de la barrera de protección antes y después de cada uso. Todas las barreras están sujetas al desgaste, y en algún momento fallan. Reemplace la barrera si la superficie está desgastada o dañada, o si rebota.
- SIEMPRE use la munición de calibre apropiado en la pistola. Revise las marcas de la pistola para verificar el calibre.
- NUNCA apunte la pistola a una persona o un objeto a los que no quiera dispararles.
- NUNCA reutilice la munición.
- NUNCA dispare sobre superficies duras o a la superficie del agua. El perdigón puede rebotar e impactar sobre alguien o algo a lo que no deseaba darse.
- NUNCA intente desarmar o alterar su pistola de aire comprimido. Use una estación de servicios autorizada. Usar una estación de servicios o un centro de reparaciones no autorizados, o modificar de cualquier forma la función de la pistola de aire comprimido puede ser inseguro y anulará la garantía.

## 2. CONOZCA LAS PIEZAS DE SU NUEVA PISTOLA DE AIRE COMPRIMIDO

Conocer los nombres de las piezas de la pistola de aire comprimido le ayudará a comprender el manual del propietario.

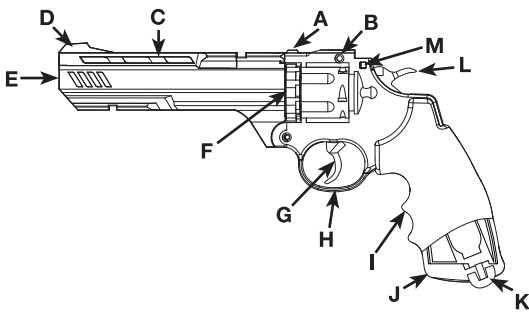

- A. Botón del Pestillo del Cañón
- B. Mira Posterior
- C. Cañón
- D. Mira Frontal
- E. Boca
- F. Cargador
- G. Gatillo
- H. Protección del Gatillo
- I. Empuñadura Izquierda
- J. Empuñadura Derecha
- K. Perilla Perforante
- L. Percutor
- M. Seguro

## 3. PUNTOS RIESGOSOS

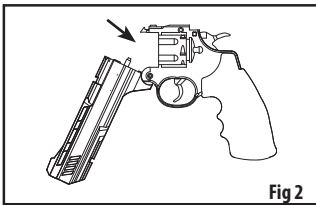

**ADVERTENCIA:** MANTENGA LOS DEDOS FUERA DE LOS PUNTOS PELIGROSOS QUE INDICA LA FIGURA 2.

## 4. MANEJO DEL SEGURO

### A. Cómo poner la pistola en modo "SEGURO" ("ON SAFE")

**PRECAUCIÓN:** Como todos los dispositivos mecánicos, el seguro de una pistola puede fallar. Incluso cuando esté en modo "SEGURO" debe manipular la pistola con seguridad.

- Ubique el seguro debajo de la mira posterior. (Fig. 3) Tire suavemente el percutor hacia atrás y con la otra mano presione el seguro completamente desde la izquierda. No estará en modo "Seguro" hasta que no esté totalmente presionado y la marca ROJA a la izquierda del seguro NO se vea.
- NUNCA apunte la pistola a ninguna persona. NUNCA apunte la pistola a algo a lo que no quiera dispararle.

**NOTA:** el percutor y el gatillo siguen moviéndose con el seguro activado, pero el percutor queda bloqueado para disparar la pistola.

### B. Poner la pistola en modo "NO SEGURO" ("OFF SAFE")

- Empuje el seguro desde el lado derecho. La pistola está lista para disparar cuando se encuentra en el modo "No seguro". Si puede ver la marca ROJA a la izquierda del seguro, la pistola está en modo "No seguro" y puede dispararse. Recuerde mantener la pistola siempre apuntando a una DIRECCIÓN SEGURA.

## 5. Instalación y remoción del cartucho de CO<sub>2</sub>

### A. Instalación de un nuevo cartucho de CO<sub>2</sub>

**ADVERTENCIA:** MANTENGA LAS MANOS APARTADAS DEL ESCAPE DE GAS CO<sub>2</sub>. PUEDE PROVOCAR LESIONES POR CONGELACIÓN AL ENTRAR EN CONTACTO CON LA PIEL. REVISE SIEMPRE QUE EL CARTUCHO DE CO<sub>2</sub> ESTÉ VACÍO ANTES DE QUITARLO DE LA PISTOLA, GIRANDO SUAVE Y COMPLETAMENTE LA PERILLA EN SENTIDO CONTRARIO A LAS AGUJAS DEL RELOJ HASTA DEJAR DE OÍR EL ESCAPE DE GAS.

**NOTA:** recomendamos usar cartuchos de CO<sub>2</sub> POWERLET de CROSMAN. Están hechos a medida para su pistola de aire comprimido. Otras marcas de cartuchos de CO<sub>2</sub> pueden no adaptarse adecuadamente, y forzarlos para colocarlos puede provocarles heridas o dañar la pistola. Nunca fuerce un cartucho de CO<sub>2</sub> para ponerlo o sacarlo. No guarde la pistola con el cartucho de CO<sub>2</sub> puesto (es muy importante recordar esto, ya que prolongará la vida útil de los cierres de la pistola).

- Ponga la pistola en modo "SEGURO" (ver Sección 3A) y apúntela a una DIRECCIÓN SEGURA.
- Quite la cubierta de la empuñadura izquierda de la pistola levantándola en la ranura de la base.
- Quite la cubierta de la empuñadura derecha de la pistola presionándola en la base la cubierta de la empuñadura.
- Con una mano sostenga la pistola por el cañón, y con la otra gire lentamente la palanca perforante en sentido contrario de las agujas del reloj hasta el final (Fig. 4).
- Inserte un nuevo cartucho de CO<sub>2</sub> en la pistola con el cuello pequeño del cartucho mirando hacia arriba (Fig. 5).
- Con el pulgar y el índice gire la palanca perforante en sentido de las agujas del reloj para perforar el cartucho de CO<sub>2</sub> (Fig. 6).
- Nunca use ninguna herramienta sobre la palanca perforante. Ajustarla demasiado puede provocarles heridas y/o dañar la pistola.
- Compruebe que la palanca perforante esté plegada dentro de la empuñadura y cierre las cubiertas de la empuñadura en su lugar.
- Apunte la pistola en una DIRECCIÓN SEGURA, póngala en "MODO NO SEGURO" (ver Sección 3B), levante el percutor y jale el gatillo.
- Si la pistola no "dispara" (descarga de CO<sub>2</sub>) vuelva el seguro a la posición "SEGURA", ajuste la palanca perforante ¼ de vuelta (no sobreajuste la palanca perforante ni use una herramienta, puede dañar la pistola).
- Con la pistola apuntada a una DIRECCIÓN SEGURA, póngala en modo "NO SEGURO" y jale el gatillo.
- No guarde la pistola con el cartucho de CO<sub>2</sub> puesto. Si sabe que no la usará por un tiempo prolongado, vacíe el cartucho de CO<sub>2</sub> y retírelo de la pistola. Es muy importante recordar esto, ya que prolongará la vida útil de los cierres de la pistola.

## 6. Carga y descarga

### A. Carga

- Compruebe que la pistola esté en modo "SEGURO" y apuntando a una DIRECCIÓN SEGURA.
- Presione el botón del pestillo del cañón y abra la pistola.
- Elija el cargador correcto para la munición que utiliza, ver (Fig. 13).
- En el cargador de perdigones inserte un perdigón calibre .177, la punta primero, en cada recámara (Fig. 7). En el cargador para BB inserte un BB en cada recámara.
- Los diábolos se cargan desde el lado de la cremallera. Las municiones se cargan desde el lado posterior (lado liso).

**IMPORTANTE:** para evitar obstrucciones o deformaciones en los perdigones, compruebe que la falda esté a nivel o levemente por debajo del aro de la recámara.

- Coloque el cargador en el cañón (con los dientes de trinquete hacia usted) (Fig. 8).
- Cierre la pistola empujando hacia arriba el cañón hasta que se bloquee en su sitio.

### B. Descarga

- Compruebe que la pistola esté en modo "SEGURO" (ver paso 3A) y apuntando a una DIRECCIÓN SEGURA.
- Presione el botón del pestillo del cañón y abra la pistola.
- Quite el cargador. Con una varilla de limpieza quite suavemente cada perdigón o BB.

**IMPORTANTE:** nunca use herramientas metálicas filosas para quitar las municiones.

- Compruebe que el cañón esté totalmente descargado apuntando la boca a un objeto con luz de fondo y mirando a través de la recámara. Si hay un perdigón en el cañón, empujelo fuera por la boca del cañón con una varilla de limpieza del tamaño adecuado (no incluida).
- Reemplace el cargador vacío (con los dientes de trinquete hacia usted) en el cañón (ver Fig. 8).
- Cierre la pistola empujando hacia arriba el cañón hasta que se bloquee en su sitio (tenga precaución para no pellizcarse la mano o los dedos).

**ADVERTENCIA:** INCLUSO MIENTRAS AVANZA EN EL PROCEDIMIENTO DE DESCARGA, SIGA TRATANDO LA PISTOLA COMO SI ESTUVIERA CARGADA. NO LA APUNTE A ALGO A LO QUE NO QUIERA DISPARARLE.

## 7. Apuntar y disparar con seguridad

RECUERDE, elija el blanco con cuidado y compruebe que el área circundante esté libre.

¡PIENSE lo que podría impactar si no da en el blanco!  
No guarde la pistola lista para disparar o cargada.

### A. Ajuste de la mira (no disponible en todos los modelos)

- La mira posterior puede ajustarse para disparar más alto o más bajo (elevación). Mueva el elevador de la mira posterior hacia atrás para hacer que el perdigón dé más alto en el blanco. Mueva la rosca en sentido de las agujas del reloj para elevar el punto de impacto, y en sentido contrario de las agujas del reloj para bajarlo.
- La mira posterior puede ajustarse para disparar más a la derecha o a la izquierda (resistencia al viento). Afloje los tornillos de ajuste de la resistencia al viento haciéndolos girar en sentido contrario de las agujas del reloj. Mueva la rosca en sentido de las agujas del reloj para mover el punto de impacto hacia la derecha, y en sentido contrario de las agujas del reloj para moverlo hacia la izquierda.

### B. Disparar la pistola

- Ver las instrucciones de instalación del CO<sub>2</sub> (Sección 4A) y de carga (Sección 5A).
- Usted y las demás personas deben usar siempre gafas de tiro para protegerse los ojos.
- No dispare sobre superficies duras o a la superficie del agua. El perdigón o el BB pueden rebotar e impactar sobre alguien o algo a lo que no deseaba darse.
- La pistola está apuntada de forma correcta cuando hoja de la mira frontal está posicionada exactamente en el centro de la muesca de la mira posterior. La parte superior de la hoja de la mira frontal debe estar a la par de la parte superior de la muesca de la mira posterior. La diana debe "descansar" en la parte superior de la mira frontal (Fig. 10).
- Cuando esté seguro del blanco y de la barrera de protección, y con el área circundante libre, ponga la pistola en modo "NO SEGURO" (ver Sección 3B) y jale el gatillo para disparar.
- No reutilice las municiones, podría dañar la pistola.

## 8. Mantenimiento de la pistola

### A. Consideraciones generales

- NO MODIFIQUE O ALTERE LA PISTOLA. Cualquier intento por modificar la pistola de cualquier manera que se aparte de lo indicado por este manual puede hacer que su uso sea inseguro o provoque heridas o muerte, y anulará la garantía.
- Si se le cae la pistola haga una inspección visual para detectar daños antes de volver a usarla.
- Si algo parece alterado, como un desplazamiento más corto o más débil del gatillo, puede haber piezas rotas o gastadas. Llame al servicio al cliente de Crosman para pedir asistencia antes de volver a usar la pistola.

### B. Mantenimiento

- Ponga 1 gota de aceite Pellgun 0241 de Crosman en la punta de cada cartucho de CO<sub>2</sub>. NO use aceite de destilados de petróleo ni solventes, y NO ponga aceite de más, porque puede dañar la pistola.
- Lubrique la palanca perforante, el gatillo y el tornillo de la bisagra (Fig. 12) cada 250 disparos.

### C. Desobstrucción

- Nunca mire por el cañón para comprobar si se ha resuelto una obstrucción.
- Compruebe que la pistola esté en modo "SEGURO" y apuntando a una DIRECCIÓN SEGURA.
- Inserte el extremo estrecho de la varilla de limpieza (no incluida) en el cañón (Fig. 11).
- En forma CUIDADOSA y lenta aplique más presión hasta sacar el perdigón BB de la recámara.

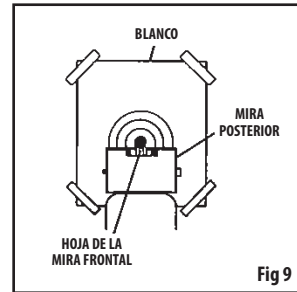
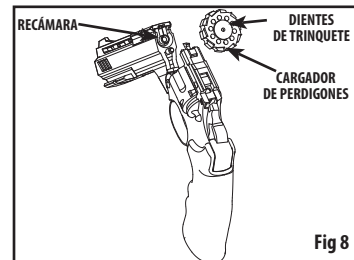

## ESPECIFICACIONES

Mecanismo	Acción simple o doble/repetidor de 10 disparos	Miras	Frontal: hoja fija Posterior: resistencia al viento y elevación ajustables
Calibre/Munición	Perdigón y BB	Longitud	11.38 pulg. (28.9 cm.)
Capacidad	Perdigones: 10 BB: 6	Seguro	Bloqueador de percutor
Fuente de energía	CO <sub>2</sub>	Peso	2 lb. (900 g)
Velocidad	Hasta 435 pies (133 m) por segundo con perdigones		

## RENDIMIENTO

Muchos factores inciden en la velocidad, incluso la marca y el tipo de proyectil, la lubricación, el estado del cañón y la temperatura. Su pistola de aire comprimido fue diseñada para un funcionamiento óptimo con las municiones de marcas CROSMAN y BENJAMIN. El uso de otras municiones puede ocasionar un mal funcionamiento.

### GARANTÍA LIMITADA POR UN AÑO

Este producto se garantiza al consumidor minorista por un año a partir de la fecha de la compra minorista, contra defectos de materiales y fabricación, y es transferible. Debe conservar el recibo original como registro de la fecha de compra. En ausencia del recibo, el producto está garantizado por un año a partir de la fecha de fabricación.

Para registrar el número de serie de la pistola, regístrese en línea en [www.crosman.com](http://www.crosman.com). La garantía no tiene como condición el registro del número de serie.

### QUÉ SE CUBRE

1. Mano de obra y piezas de repuesto.
2. Costos de envío del producto reparado al consumidor.
3. Los centros de servicio autorizados de Crosman desmontan la pistola sin cargo durante el periodo de garantía.

### QUÉ NO SE CUBRE

1. Costos de transporte del producto al centro de servicios autorizado.
2. Daños provocados por abuso, modificación o ausencia del mantenimiento normal; ver Manual del propietario.
3. Cualquier otro gasto.
4. DAÑOS RESULTANTES, DAÑOS INCIDENTALES O GASTOS INCIDENTALES, INCLUIDO DAÑO A LA PROPIEDAD. ALGUNOS ESTADOS NO PERMITEN LA EXCLUSIÓN O LIMITACIÓN DE LOS DAÑOS INCIDENTALES O RESULTANTES, POR LO QUE LA LIMITACIÓN O EXCLUSIÓN ANTERIOR PUEDE NO APLICARSE A SU CASO.

### GARANTÍAS IMPLÍCITAS

Toda garantía implícita, incluso las garantías implícitas de comerciabilidad y adecuación a un propósito particular, están limitadas a la duración de un año a partir de la fecha de la compra minorista. Algunos Estados no permiten limitaciones en la duración de una garantía implícita, por lo que las limitaciones anteriores pueden no aplicarse a su caso. En la medida en que alguna cláusula de esta garantía esté prohibida por leyes federales, estatales o municipales, lo que no puede prevenirse, no será aplicable. Esta garantía le brinda derechos legales específicos, y además puede tener otros derechos que varían según el Estado. CROSMAN y BENJAMIN son marcas comerciales de Crosman Corporation.

### ¡DETÉNSE! NO DEVUELVA ESTE PRODUCTO A LA TIENDA.

Ahorre combustible y evite el viaje de regreso a la tienda. Pida información y ayuda para resolver problemas a nuestros representantes de Servicio al Cliente y Soporte Técnico. Llame al 1-800-7AIRGUN (1-800-724-7486) o busque respuestas a preguntas usuales en [www.crosman.com](http://www.crosman.com).

## RECLAMO POR GARANTÍA Y SERVICIO DE REPARACIONES

Si la pistola de aire comprimido debe repararse, NO INTENTE DESARMARLA. Hacen falta herramientas y elementos especiales para repararla. Cualquier desmontaje o modificación no realizados por un centro de servicios autorizado de Crosman anulará la garantía.

**Cientes de EE.UU.:** comuníquese con Servicio al Cliente de Crosman al 800-724-7486 o por correo electrónico mediante [www.crosman.com](http://www.crosman.com). Se les indicará dónde y cómo enviar la pistola para reparación bajo garantía, o se les derivará a uno de nuestros centros de servicios autorizados en el área correspondiente.

### Crosman Corporation

At.: Warranty Dept.  
7629 Route 5 & 20  
Bloomfield, NY 14469

Enviar junto al producto una copia del recibo y una breve descripción del problema. No olvide indicar nombre, dirección postal y electrónica y teléfono. Las reparaciones llevarán entre 2 y 4 semanas.

Recomendamos usar un método de envío que brinde número de seguimiento y opciones de seguro. Crosman no se hace responsable por ninguna mercadería dañada, perdida o robada durante el envío.

**Cientes de Canadá:** comuníquese con Gravel Agency, Quebec, al 866-662-4869.

Cientes internacionales: devuelva el producto al distribuidor más cercano. Si no se lo conoce, llamar al 585-657-6161 y pedir asistencia a nuestro Departamento Internacional.

### SERVICIO DE REPARACIONES FUERA DE LA GARANTÍA

Si la pistola de aire comprimido debe repararse, NO INTENTE DESARMARLA. Hacen falta herramientas y elementos especiales para repararla. Cualquier desmontaje o modificación no realizados por un centro de servicios autorizado de Crosman anulará la garantía.

**Cientes de EE.UU.:** para ubicar el Centro de servicios autorizados de Crosman más cercano visite [www.crosman.com](http://www.crosman.com); haga clic en el enlace "find a service center" (buscar centro de servicios) o pida información en el Servicio al cliente de Crosman, 800-724-7486.

**Cientes de Canadá:** comuníquese con Gravel Agency, Quebec, 866-662-4869 / [csr@gravelagency.com](mailto:csr@gravelagency.com), o pedir información sobre centros de servicios autorizados en Canadá en nuestro Dpto. Internacional de Crosman, 585-657-6161.

**Cientes internacionales:** comuníquese con el sitio de compra o el distribuidor. Si no lo conoce, pedir asistencia a nuestro Dpto. Internacional al 585-657-6161 por correo electrónico en [www.crosman.com](http://www.crosman.com).

**Nota:** los centros de servicios autorizados de Crosman son de propiedad y operación independiente. Le darán detalles sobre el modo de proceder en el envío de la pistola para reparación. Importante: debe comunicarse con el centro de servicios antes de enviar el producto.

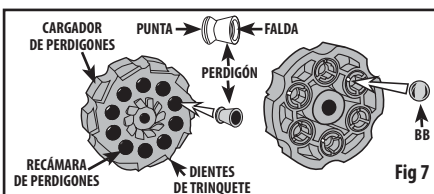
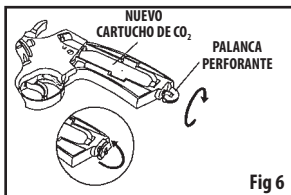
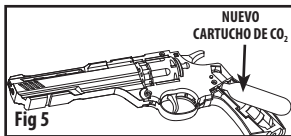
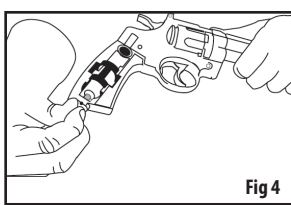
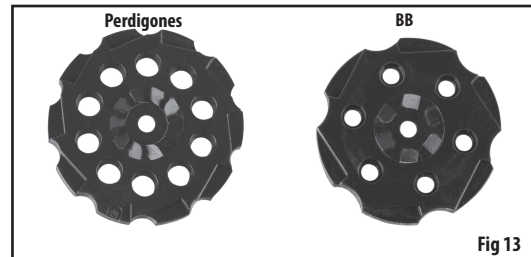



# Revolver à plombs .177 et à balles BB C02

## Modèle Vigilante CCP8B2

# MANUEL DU PROPRIÉTAIRE

VEUILLEZ LIRE L'ENSEMBLE DES INSTRUCTIONS ET DES AVERTISSEMENTS DE CE MANUEL AVANT D'UTILISER CE PISTOLET À AIR COMPRIMÉ

Crosman Corporation  
7629 Routes 5 & 20  
Bloomfield, NY 14469  
États-Unis d'Amérique  
www.crosman.com

1-800-7AIRGUN (724-7486)

**STOP! NE RETOURNEZ PAS CE PRODUIT AU MAGASIN.**

Économisez du carburant et épargnez-vous le voyage jusqu'au magasin. Nos représentants du service à la clientèle sont là pour vous aider. Communiquez directement avec nous au 1-800-7AIRGUN (1-800-724-7486)

Référence du manuel CCP8B2A516

Vous pouvez également obtenir des réponses aux questions fréquentes sur la page Web www.crosman.com.

Si vous avez des questions concernant votre pistolet à air comprimé, veuillez communiquer avec Crosman au 1-800-724-7486, 585-657-6161 ou sur la page Web www.crosman.com. VEUILLEZ LIRE ET COMPRENDRE L'ENSEMBLE DE CE MANUEL AVANT D'UTILISER CE PISTOLET À AIR COMPRIMÉ! Gardez ce manuel dans un endroit sûr pour vous y référer plus tard. RAPPELÉZ-VOUS, CE PISTOLET À AIR COMPRIMÉ N'EST PAS UN JOUET. MANIPULEZ TOUJOURS LE PISTOLET À AIR COMPRIMÉ COMME S'IL ÉTAIT CHARGÉ ET AVEC LE MÊME RESPECT QUE S'IL S'AGISSAIT D'UNE ARME À FEU.

**AVERTISSEMENT:** N'EST PAS UN JOUET. SUPERVISION D'UN ADULTE OBLIGATOIRE. UNE UTILISATION MAUVAISE OU NÉGLIGENTE PEUT CONDUIRE À DE GRAVES BLESSURE OU À LA MORT. PEUT ÊTRE DANGEREUX JUSQU'À 400 YARDS (366 MÈTRES).

VOUS-MÊME ET LES PERSONNES AUTOUR DE VOUS DOIVENT TOUJOURS PORTER DES LUNETTES DE TIR POUR VOUS PROTÉGER LES YEUX. L'ACHETEUR ET L'UTILISATEUR ONT L'OBLIGATION D'OBÉIR À TOUTES LES LOIS CONCERNANT L'UTILISATION ET LA POSSESSION DE CE pistolet à air comprimé.

**AVERTISSEMENT:** NE PAS BRANDIR OU EXPOSER CE PISTOLET À AIR COMPRIMÉ EN PUBLIC (IL PEUT PORTER À CONFUSION ET CONSTITUER UN ACTE CRIMINEL). LA POLICE ET LES AUTRES PEUVENT PENSER QU'IL S'AGIT D'UNE ARME À FEU. NE CHANGEZ PAS LA COULEUR ET LES ÉTIQUETTES POUR QU'IL RESSEMBLE PLUS À UNE ARME À FEU. CELA EST DANGEREUX ET PEUT CONSTITUER UN ACTE CRIMINEL.

**AVERTISSEMENT:** CE PRODUIT CONTIENT UN OU PLUSIEURS PRODUITS CHIMIQUES RECONNUS PAR L'ÉTAT DE LA CALIFORNIE COMME CAUSANT LE CANCER ET DES MALFORMATIONS CONGÉNITALES, OU AYANT DES EFFETS NOCIFS SUR LA REPRODUCTION.

## 1. LA SÉCURITÉ D'ABORD

- Manipulez TOUJOURS le pistolet à air comprimé comme s'il était chargé et prêt à tirer.
- Manipulez TOUJOURS les pistolets à air comprimé avec le même respect que s'il s'agissait d'une arme à feu.
- Rangez TOUJOURS le pistolet à air comprimé déchargé.
- Conservez TOUJOURS le pistolet à air comprimé hors de portée des enfants.
- Pointez TOUJOURS dans une DIRECTION SANS DANGER.
- Orientez TOUJOURS la bouche du canon du pistolet à air comprimé dans une DIRECTION SANS DANGER.
- Gardez TOUJOURS votre doigt à l'écart de la détente et du pontet jusqu'à ce que vous soyez prêt à tirer.
- Mettez TOUJOURS le pistolet à air comprimé sur la position « SÉCURITÉ » jusqu'à ce que vous soyez prêt à tirer (reportez-vous à la section 3A).
- Vérifiez TOUJOURS que le pistolet à air comprimé est sur la position « SÉCURITÉ » (section 3A) et déchargé lorsque vous le sortez de son rangement.
- Vérifiez TOUJOURS que le pistolet à air comprimé est sur la position « SÉCURITÉ » (section 3A) et déchargé lorsque vous le tenez ou lorsqu'une autre personne vous le donne.
- Veillez à ce que vous-même et les personnes autour de vous portent TOUJOURS des lunettes de tir pour se protéger les yeux.
- Portez TOUJOURS des lunettes de tir par-dessus vos lunettes de vue si celles-ci ne sont pas des lunettes de sécurité.
- Placez TOUJOURS un pare-balles dans un endroit sûr au cas où le pare-balles ferait défaut.
- Vérifiez TOUJOURS l'usure de votre pare-balles avant et après chaque utilisation. Tous les pare-balles sont sujets à l'usure et finiront par ne plus remplir leur fonction. Remplacez votre pare-balles si la surface est usée ou endommagée, ou si un ricochet survient.
- Utilisez TOUJOURS les munitions de calibre approprié dans votre pistolet à air comprimé. Vérifiez les étiquettes sur votre pistolet à air comprimé afin de contrôler le calibre des munitions.
- Ne pointez JAMAIS le pistolet à air comprimé vers une personne ou vers un objet sur quoi vous n'avez pas l'intention de tirer.
- Ne réutilisez JAMAIS les munitions.
- Ne tirez JAMAIS sur une surface dure ou sur la surface de l'eau. Le plomb peut rebondir ou faire des ricochets et percuter quelqu'un ou quelque chose que vous n'avez pas l'intention d'atteindre.
- N'essayez JAMAIS de démonter ou de modifier votre pistolet à air comprimé. Faites appel à un centre d'entretien autorisé. Le fait d'avoir recours à un centre d'entretien ou de réparation non autorisé, ou le fait de modifier la fonction de votre pistolet à air comprimé de quelque façon que ce soit, peut être dangereux et ne sera pas couvert par votre garantie.

## 2. CONNAÎTRE LES PIÈCES DE VOTRE NOUVEAU PISTOLET À AIR COMPRIMÉ

La connaissance des noms des pièces de votre pistolet à air comprimé vous aidera à comprendre le manuel du propriétaire.

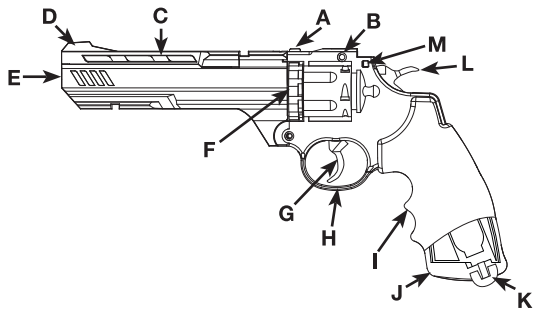

- A. Bouton de Verrou de Canon
- B. Cran de Mire
- C. Canon
- D. Guidon
- E. Bouche du Canon
- F. Chargeur
- G. Détente
- H. Pontet
- I. Poignée Gauche
- J. Poignée Droite
- K. Bouton de Perçage
- L. Chien
- M. Sécurité

## 3. POINTS DE PINCEMENT

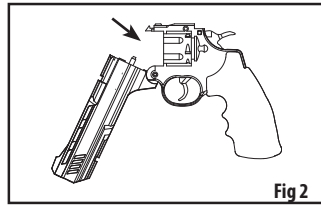

Fig 2

**AVERTISSEMENT:** VEUILLEZ À ÉLOIGNER VOS DOIGTS DES POINTS DE PINCEMENT. LA FIGURE 2 MONTRÉ LES POINTS DE PINCEMENT QU'IL FAUT CONNAÎTRE.

## 4. UTILISATION DE LA SÉCURITÉ

### A. Comment mettre le pistolet à air comprimé sur la position « SÉCURITÉ »

**ATTENTION:** Comme tout dispositif mécanique, le système de sécurité du pistolet à air comprimé peut ne pas fonctionner. Même lorsque le système de sécurité est sur « SÉCURITÉ », vous devez manipuler le pistolet à air comprimé de façon sûre.

- Localisez la sécurité sous le cran de mire. (Figure 3) Tirez le chien doucement et avec l'autre main, appuyez sur la sécurité depuis le côté gauche jusqu'au bout. Le système de sécurité n'est pas sur « Sécurité » tant qu'il n'est pas enfoncé jusqu'au bout et que la marque ROUGE sur le côté gauche du système de sécurité n'apparaît.
- Orientez JAMAIS le pistolet à air comprimé vers une personne. N'orientez JAMAIS le pistolet à air comprimé vers un objet sur quoi vous n'avez pas l'intention de tirer.

**REMARQUE:** Le chien et la détente peuvent toujours être manipulés avec le pistolet à air comprimé sur la position « Sécurité », mais le chien est bloqué et ne permet pas de tirer avec le pistolet.

### B. Pour mettre le pistolet à air comprimé hors position « SÉCURITÉ »

- Appuyez sur la sécurité depuis le côté droit. Le pistolet à air comprimé est prêt pour tirer lorsqu'il n'est plus sur la position « Sécurité ». Lorsque vous pouvez voir la marque ROUGE du côté gauche de la sécurité, le pistolet à air comprimé n'est pas sur la position « Sécurité » et il est prêt pour tirer. N'oubliez pas de toujours orienter le pistolet à air comprimé dans une DIRECTION SANS DANGER.

## 5. Installation et retrait de la cartouche de CO<sub>2</sub>

### A. Installation d'une cartouche de CO<sub>2</sub> neuve

**AVERTISSEMENT:** ÉLOIGNEZ VOS MAINS DES FUITES DE GAZ CO<sub>2</sub>. CELUI-CI PEUT PROVOQUER DES GELURES S'IL EST EN CONTACT AVEC LA PEAU. ASSUREZ-VOUS TOUJOURS QUE LA CARTOUCHE DE CO<sub>2</sub> EST VIDE AVANT D'ESSAYER DE LA RETIRER DU PISTOLET À AIR COMPRIMÉ EN TOURNANT DOUCEMENT LE BOUTON DANS LE SENS INVERSE DES AIGUILLES D'UNE MONTRE JUSQU'À CE QUE VOUS N'ENTENDIEZ PLUS LA FUITE DE GAZ CO<sub>2</sub>.

**REMARQUE:** Nous recommandons d'utiliser les cartouches de CO<sub>2</sub> POWERLET™ de CROSAN™. Elles sont fabriquées pour s'adapter à votre pistolet à air comprimé. Les autres marques de cartouches de CO<sub>2</sub> peuvent ne pas s'adapter correctement et il vous les installer en forçant, cela peut provoquer des blessures ou endommager votre pistolet à air comprimé. N'essayez jamais d'installer ou de retirer une cartouche de CO<sub>2</sub> en forçant. Ne rangez pas votre pistolet à air comprimé avec une cartouche de CO<sub>2</sub> à l'intérieur. (Il est très important de s'en rappeler car cela prolonge la durée de vie des joints de votre pistolet à air comprimé.)

- Mettez le pistolet à air comprimé sur la position « SÉCURITÉ » (reportez-vous à la Section 3A) et orientez-le vers une DIRECTION SANS DANGER.
- Retirez la gaine de la poignée du côté gauche du pistolet à air comprimé en la soulevant au niveau de l'encoche en bas de la poignée.
- Retirez la gaine de la poignée du côté droit du pistolet à air comprimé en appuyant sur le bas de la gaine de la poignée.
- Tenez le pistolet à air comprimé par le canon d'une main et avec l'autre main, tournez lentement le levier de perçage dans le sens inverse des aiguilles d'une montre jusqu'à ce qu'il s'arrête. (Figure 4)
- Insérez une cartouche de CO<sub>2</sub> neuve dans le pistolet à air comprimé avec le petit col des cartouches orienté vers le haut. (Figure 5)
- Avec le pouce et l'index, tournez le levier de perçage dans le sens des aiguilles d'une montre pour percer la cartouche de CO<sub>2</sub>. (Figure 6)
- N'utilisez jamais d'outil sur le levier de perçage. Si vous serrez trop, cela peut provoquer des blessures et/ou endommager votre pistolet à air comprimé.
- Assurez-vous que le levier de perçage est replié à l'intérieur de la poignée et remettez les gaines de la poignée en place.
- Orientez le pistolet à air comprimé dans une DIRECTION SANS DANGER, quittez la position de « SÉCURITÉ » (reportez-vous à la section 3B), armez le chien et tirez la détente.
- Si le pistolet à air comprimé ne « tire » pas (décharge de CO<sub>2</sub>), remettez le système de sécurité sur « SÉCURITÉ », serrez le levier de perçage d'un quart de tour (ne serrez pas trop le levier de perçage ou n'utilisez pas d'outil, cela peut endommager votre pistolet).
- Avec le pistolet orienté dans une DIRECTION SANS DANGER, quittez la position « SÉCURITÉ » et tirez la détente.
- Ne rangez pas votre pistolet à air comprimé avec une cartouche de CO<sub>2</sub> à l'intérieur. Si vous savez que vous n'allez pas utiliser votre pistolet à air comprimé pendant une période prolongée, videz la cartouche de CO<sub>2</sub> et retirez-la du pistolet à air comprimé. Il est très important de s'en rappeler car cela prolonge la durée de vie de votre pistolet à air comprimé.

## 6. Chargement et déchargement

### A. Chargement

- Assurez-vous que le pistolet à air comprimé est en position « SÉCURITÉ » et qu'il est orienté vers une DIRECTION SANS DANGER.
- Appuyez sur le bouton de verrou de canon et ouvrez le pistolet à air comprimé.
- Sélectionnez le chargeur approprié pour les munitions que vous utilisez (reportez-vous à la Figure 13).
- Pour le chargeur du plomb, insérez un plomb de calibre .177, la tête en premier, dans chaque chambre à plomb. (Figure 7) pour le chargeur BB, insérez un BB dans chaque chambre à BB.
- Les plombs sont chargés du côté du rochet. Les balles BB sont chargées à l'arrière (côté lisse).

**IMPORTANT:** Pour éviter que l'arme ne s'enraye ou que les plombs ne se déforment, assurez-vous que la jupe du plomb affleure ou soit juste en dessous du bord de la chambre à plomb.

- Installez le chargeur de plombs sur le canon (les dents du rochet face à vous). (Figure 8)
  - Fermez le pistolet à air comprimé en poussant sur le canon vers le haut jusqu'à ce qu'il se verrouille en position.
- ### B. Déchargement
- Assurez-vous que le pistolet à air comprimé est sur « SÉCURITÉ » et pointé dans une DIRECTION SANS DANGER.
  - Appuyez sur le bouton de verrou de canon et ouvrez le pistolet à air comprimé.
  - Enlevez le chargeur. À l'aide d'une baguette de nettoyage, poussez délicatement chaque plomb ou BB vers l'extérieur.
  - IMPORTANT :** N'utilisez jamais d'outil en métal pointu pour retirer une munition.

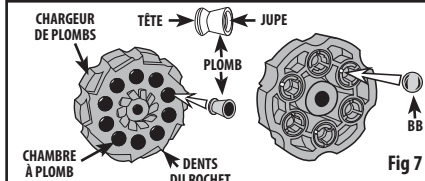

Fig 7

- Vérifiez que le canon est complètement déchargé en pointant la bouche du canon vers un objet devant un fond clair et en regardant à travers la culasse. Si un plomb se trouve dans le canon, sortez-le par la bouche du canon en le poussant à l'aide d'une baguette de nettoyage de taille adéquate (non incluse).
- Remettez en place le chargeur vide (les dents du rochet face à vous) sur le canon. (Reportez-vous à la Figure 8)
- Fermez le pistolet à air comprimé en poussant sur le canon vers le haut jusqu'à ce qu'il se verrouille en position. (Veillez à ne pas vous pincer la main ou les doigts.)

**AVERTISSEMENT:** MÊME SI VOUS EFFECTUEZ LA PROCÉDURE DE DÉCHARGEMENT, CONTINUEZ À TRAITER LE PISTOLET À AIR COMPRIMÉ COMME CHARGÉ. NE POINTEZ PAS LE PISTOLET VERS UN OBJET SUR LEQUEL VOUS NE VOULEZ PAS TIRER.

## 7. Viser et tirer en toute sécurité

**RAPPELÉZ-VOUS, choisissez vos cibles avec soin et assurez-vous que la zone autour de ces cibles est dégagée.**

**PENSEZ à ce que vous pourriez toucher si vous manquez la cible!**

**N'entreposez pas votre pistolet armé ou chargé.**

### A. Réglages des organes de visée (sur certains modèles uniquement)

- Le cran de mire peut être ajusté pour tirer plus haut ou plus bas (élévation). Déplacez l'élevateur du cran de mire vers l'arrière pour que le plomb frappe sa cible plus haut. Tournez la vis dans le sens horaire pour déplacer le point d'impact vers le haut, tournez la vis dans le sens anti-horaire pour déplacer le point d'impact vers le bas.
  - Le cran de mire peut être ajusté pour tirer vers la droite ou la gauche (dérive). Desserrez les vis de réglage de la dérive en les tournant dans le sens anti-horaire. Tournez la vis dans le sens horaire pour déplacer le point d'impact vers la droite, tournez la vis dans le sens anti-horaire pour déplacer le point d'impact vers la gauche.
- ### B. Tirer avec le pistolet à air comprimé
- Consultez les instructions d'installation de la cartouche de CO<sub>2</sub> (section 4A) et de chargement (section 5A).
  - Vous-même et les personnes autour de vous doivent toujours porter des lunettes de tir pour vous protéger les yeux.
  - Ne tirez pas sur des surfaces dures ou sur la surface de l'eau. Le plomb ou la balle BB peut rebondir ou ricocher et toucher une personne ou quelque chose que vous n'avez pas l'intention d'atteindre.
  - La visée du pistolet à air comprimé est correcte lorsque le guidon est positionné exactement au centre du cran de mire. Le haut du guidon doit être au même niveau que le haut du cran de mire. Il faut que le centre de la cible semble reposer sur le haut du guidon. (Figure 10)
  - Lorsque vous êtes sûr de votre cible et de votre pare-balles et que la zone autour de la cible est dégagée, mettez le pistolet à air comprimé hors « SÉCURITÉ » (reportez-vous à la section 3B) et appuyez sur la détente pour tirer.
  - Ne réutilisez pas les munitions, car cela pourrait endommager votre pistolet à air comprimé.

## 8. Entretien de votre pistolet à air comprimé

### A. Généralités

- NE MODIFIEZ NI NE TRANSFORMEZ VOTRE PISTOLET À AIR COMPRIMÉ. Toute tentative de modification du pistolet à air comprimé ne suivant pas les instructions de ce manuel pourrait rendre votre pistolet dangereux lors de son utilisation, provoquer des blessures graves ou la mort et annulerait la garantie.
- En cas de chute du pistolet à air comprimé, vérifiez visuellement l'absence de dommages avant de l'utiliser à nouveau.
- Si quelque chose semble différent, comme une force de détente plus courte ou plus faible, cela peut indiquer que des pièces sont usées ou cassées. Appelez le service clientèle Crosman pour obtenir de l'aide avant d'utiliser votre pistolet à air comprimé à nouveau.

### B. Entretien

- Versez 1 goutte d'huile Pellgun Crosman™ 0241 sur l'embout de chaque cartouche de CO<sub>2</sub>. N'UTILISEZ PAS d'huile à base de pétrole distillé ou de solvant et n'huilez PAS TROP car cela peut endommager votre pistolet à air comprimé.
- Huilez le levier de perçage, la détente et la vis de charnière (Figure 12) tout les 250 tirs.

### C. Débloquer un enrayage

- Ne regardez jamais à l'intérieur du canon pour vérifier si l'arme n'est plus enrayée.
- Assurez-vous que le pistolet à air comprimé est en position « SÉCURITÉ » et qu'il est orienté vers une DIRECTION SANS DANGER.
- Insérez le bout pointu de la baguette de nettoyage (non incluse) dans le canon (Figure 11).
- Appliquez doucement et AVEC PRÉCAUTION plus de pression jusqu'à ce que vous poussiez la balle BB en dehors de la culasse.

## CARACTÉRISTIQUES

Mécanisme	Action simple ou double/10 tirs à répétition	Visées	Guidon : Lame fixe Cran de mire : Dérive et élévation réglables
Calibre/munition	Plomb et BB	Longueur	11,38 po
Capacité	<b>Plomb:</b> 10 <b>BB:</b> 6	Sécurité	Sécurité anti-chute
Source d'alimentation	CO <sub>2</sub>	Poids	2 lb
Vitesse	Jusqu'à 435 pi/s avec des plombs		

## PERFORMANCE

De nombreux facteurs affectent la vitesse, y compris la marque du projectile, le type de projectile, la lubrification, l'état du canon et la température. Votre pistolet a été conçu pour un fonctionnement optimal avec des munitions des marques CROSAN™ et BENJAMIN™. L'utilisation d'autres munitions peut provoquer des dysfonctionnements de votre pistolet à air comprimé.

## GARANTIE LIMITÉE D'UN AN

Ce produit est garanti pour le client au détail pendant un an à compter de la date d'achat. Cette garantie couvre les défauts de matériaux et de fabrication et peut être transférée. Gardez la facture originale comme preuve de date d'achat. Sans facture, le produit est garanti un an à partir de la date de fabrication.

Veillez vous inscrire en ligne au [www.crosman.com](http://www.crosman.com) pour enregistrer le numéro de série de votre pistolet à air comprimé. La garantie ne dépend pas de l'enregistrement du numéro de série.

## COUVERTURE DE LA GARANTIE

- Remplacement des pièces et main d'œuvre.
- Frais de transport pour le retour des produits réparés au client.
- Les centres d'entretien autorisés Crosman débloquent votre pistolet à air comprimé sans frais pendant la période de garantie.

## HORS COUVERTURE DE LA GARANTIE

- Frais de transport vers le centre d'entretien autorisé pour le produit.
- Les dommages causés par un abus, une modification ou une défaillance lors de la réalisation de la maintenance normale (reportez-vous au manuel du propriétaire).
- Toute autre dépense.
- DOMMAGES INDIRECTS, DOMMAGES OU FRAIS ACCESSOIRES Y COMPRIS LES DOMMAGES AUX BIENS. CERTAINS ÉTATS/PROVINCES N'AUTORISENT PAS L'EXCLUSION OU LA LIMITATION DE DOMMAGES ACCESSOIRES OU INDIRECTS; LA LIMITATION OU EXCLUSION CI-DESSUS PEUT DONC NE PAS S'APPLIQUER À VOTRE CAS.

## GARANTIES IMPLICITES

Toutes les garanties implicites, notamment les garanties implicites de qualité marchande et d'adéquation à un usage particulier sont limitées à une durée d'un an à compter de la date d'achat au détail. Certains États/provinces n'autorisent pas les limitations sur la durée d'une garantie implicite, les limitations ci-dessus peuvent par conséquent ne pas s'appliquer à votre cas. Dans la mesure où une disposition de cette garantie est interdite par les lois fédérales, étatiques, provinciales ou municipales, qui ne peuvent être préemptées, elle ne sera pas applicable. Cette garantie vous donne des droits légaux spécifiques et vous pouvez également avoir d'autres droits qui varient d'un État/province à un autre.

CROSAN™ et BENJAMIN™ sont des marques de Crosman Corporation.

**STOP! NE RETOURNEZ PAS CE PRODUIT AU MAGASIN**

Économisez du carburant et épargnez-vous le voyage jusqu'au magasin. Contactez nos représentants du service à la clientèle/support technique pour plus de renseignements et pour un dépannage. Appelez 1-800-7AIRGUN (1-800-724-7486) ou trouvez des réponses en consultant les questions fréquentes sur la page Web [www.crosman.com](http://www.crosman.com).

## RECLAMATION AU TITRE DE LA GARANTIE ET SERVICE DE RÉPARATION

Si votre pistolet à air comprimé doit être réparé, N'ESSAYEZ PAS DE LE DÉMONTÉ! Votre pistolet à air comprimé doit être réparé avec des outils et des accessoires spéciaux. Tout démontage ou toute modification non effectué par un centre d'entretien Crosman autorisé ne sera pas couvert par la garantie.

**Clients aux États-Unis :** Contactez le service à la clientèle Crosman au 800-724-7486 ou envoyez-nous un courriel via [www.crosman.com](http://www.crosman.com). Il vous sera indiqué où et comment envoyer votre pistolet à air comprimé pour réparation sous garantie ou comment faire appel à un de nos centres d'entretien autorisés dans votre région.

Crosman Corporation  
Attn: Warranty Dept.  
7629 Route 5 & 20  
Bloomfield, NY 14469

Veillez joindre une copie de votre reçu ainsi que d'une brève description du problème au produit. Assurez-vous d'indiquer votre nom, adresse, adresse de courriel et numéro de téléphone. Les réparations prendront de 2 à 4 semaines.

Nous vous recommandons d'utiliser une méthode d'envoi vous fournissant un numéro de suivi et des options d'assurance. Crosman n'est pas responsable des marchandises endommagées, perdues ou volées pendant le transport.

**Clients canadiens:** Contactez l'agence Gravel, Québec, au 866-662-4869.

**Clients internationaux:** Veuillez retourner le produit à votre distributeur le plus proche. Si vous ne connaissez pas votre distributeur, veuillez appeler le 585-657-6161 et demander notre service international pour obtenir de l'aide.

## SERVICE DE RÉPARATIONS NON COUVERT PAR LA GARANTIE

Si votre pistolet à air comprimé doit être réparé, N'ESSAYEZ PAS DE LE DÉMONTÉ! Votre pistolet à air comprimé doit être réparé avec des outils et des accessoires spéciaux. Tout démontage ou toute modification non effectué par un centre d'entretien Crosman autorisé ne sera pas couvert par la garantie.

**Clients aux États-Unis:** Pour trouver le centre d'entretien Crosman autorisé le plus proche dans votre région, rendez-vous sur la page Web [www.crosman.com](http://www.crosman.com). Cliquez sur le lien de recherche d'un centre d'entretien ou appelez le service à la clientèle Crosman 800-724-7486 pour plus de renseignements.

**Clients canadiens:** Contactez l'agence Gravel, Québec, au 866-662-4869 / [csr@gravelagency.com](mailto:csr@gravelagency.com) ou appelez notre service international Crosman 585-657-6161 / pour des renseignements sur le centre d'entretien autorisé canadien.

**Clients internationaux:** Veuillez contacter le détaillant/distributeur de votre point de vente. Si vous ne connaissez pas votre détaillant/distributeur, communiquez avec notre service international au 585-657-6161

pour obtenir de l'aide, ou envoyez-nous un courriel via [www.crosman.com](http://www.crosman.com).

**Remarque:** Les centres d'entretien Crosman autorisés sont détenus et gérés de façon indépendante. Le centre d'entretien vous donnera des détails sur la façon de procéder pour envoyer le pistolet à air comprimé pour réparation. Important : Vous devez contacter le centre d'entretien avant d'envoyer votre produit.

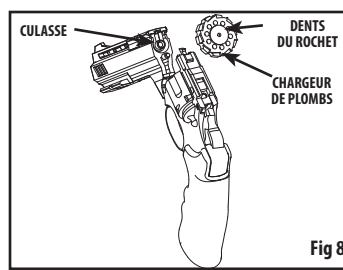

Fig 8

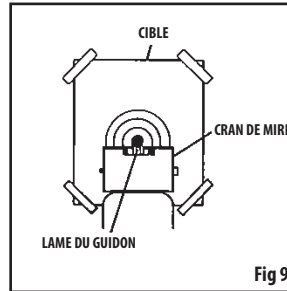

Fig 9

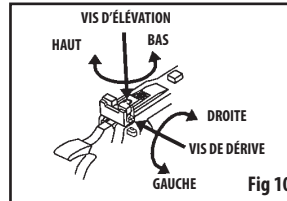

Fig 10

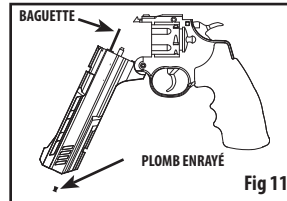

Fig 11

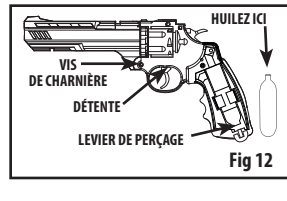

Fig 12

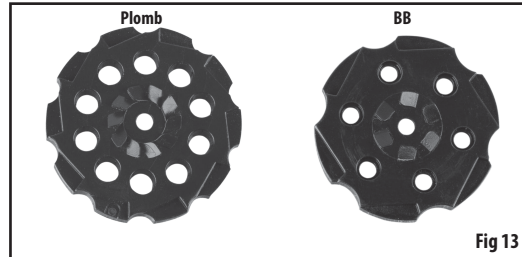

Fig 13