



警告

- 未成人需成人陪伴操作。
- 使用電動槍時需配戴護目鏡。
- 粗心或濫用電動槍容易造成自己及他人身體上的傷害。
- 不能將槍口對人或動物。
- 操作電動槍前請確實研讀使用說明書。
- 買家及玩家購買,使用電動槍需遵守各國當地法令與規定。
- 槍使用完畢請拔除電池。

- 電池充電完畢後請拔除充電線。
- 請勿靠近火源或高溫處。

TW



WARNING

- Product is intended for adults 18 years and older.
- Wear proper eye protection while shooting.
- Misuse may cause injury or death.
- The muzzle of an airsoft gun should never be pointed at someone to cause injury.
- Read this entire manual to ensure proper usage.
- Buyers and users should obey the laws and rules of the local authority.
- Remove the battery from the product when it is not in use.

- Turn off charger when batteries are fully charged.
- Risk of fire and burns.

EN



ATENCIÓN

- Si el jugador o jugadores tienen menos de 18 años se les requerirá ir acompañados de un mayor de edad que se responsabilice del menor en todo momento.
- Durante la práctica del Airsoft, es obligatorio llevar gafas de protección ocular acorde a las normativas vigentes en todo momento.
- El uso descuidado o indebido del Airsoft puede causar fácilmente daños a sí mismo y a los que le rodean.
- No se debe apuntar a personas o animales.
- Lea bien los manuales que acompañan las réplicas antes de empezar a usarlas para practicar Airsoft.
- Los poseedores de réplicas de Airsoft deben seguir estrictamente las leyes y regulaciones locales vigentes en el país de residencia o uso de las mismas, e informarse debidamente en los puntos de venta o autoridades del país antes de comprar y utilizar cualquier réplica de airsoft.
- Retire la batería del producto cuando no esté en uso.
- Apague el cargador cuando la batería este totalmente cargada.
- Riesgo de incendio y quemaduras.

ES



ATTENTION

- Ce produit est réservé aux utilisateurs de 18 ans et plus.
- Toujours porter des protections oculaires adaptées lors de l'utilisation du produit.
- La mauvaise utilisation de ce produit peut causer des blessures graves ou la mort.
- Ne jamais pointer le canon de la réplique sur quelqu'un pour causer des blessures.
- Lire attentivement le mode d'emploi avant d'utiliser ce produit.
- L'acheteur et l'utilisateur de ce produit doivent se conformer aux lois du pays qui réglementent l'usage et la possession de répliques airsoft.
- Retirez la batterie du produit lorsque vous ne l'utilisez pas.

- Éteignez le chargeur lorsque les batteries sont complètement chargées.
- Risque d'incendie et de brûlures.

FR



警告

- 対象年齢18才以上。
- 弾を発射する際は、必ず安全なゴーグルを装着してください。
- 不用意に引き金を引くと非常に危険です。
- 50m以内は危険です。
- 取扱説明書は最後まで必ずお読み下さい。
- 購入者及び販売者は、エアガンの使用及び所有に関するすべての現地法律に準ずる。
- ゲームが終わりましたら、バッテリーをコネクタから取り外してください。

- 長い間保管していたバッテリーは、充電前にリフレッシュ充電を行ないましょう。充電器をオフにします。
- 高温を避け、湿度の低い場所に保管します。火災や火傷の危険があります。

JP

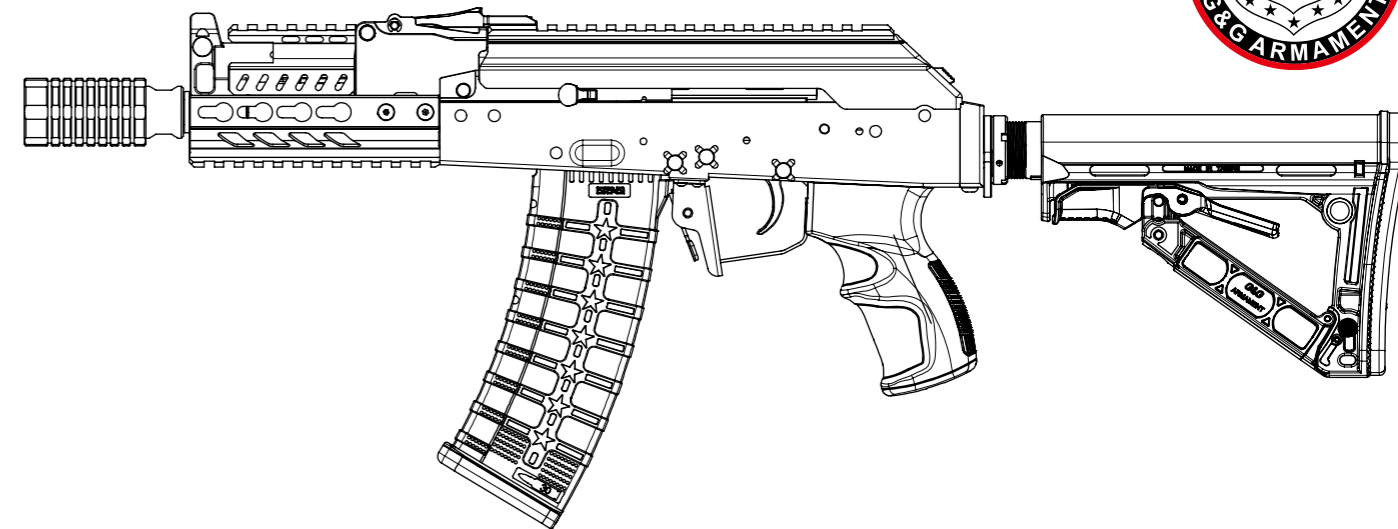

RK74 CQB/E/T

TW 說明書 | 01-06

EN Operating Instructions | 07-12

ES Instrucciones de operación | 13-18

FR Mode d'emploi | 19-24

JP 取扱説明書 | 25-30



G&G
ARMAMENT

TAIWAN ChangHua
(Head Quarter)
Sales Dept.
Technology Dept.

Tel : +886-4-798-9000 Fax : +886-4-798-9900
No.999, Zhonghua Rd. Shengang Township, Changhua County 50952, Taiwan (R.O.C.)
sales@guay2.com, b2b@guay2.com PR Dept. | pr@guay2.com
support@guay2.com

G2-202308-03-多



G&G
ARMAMENT

[零件說明]

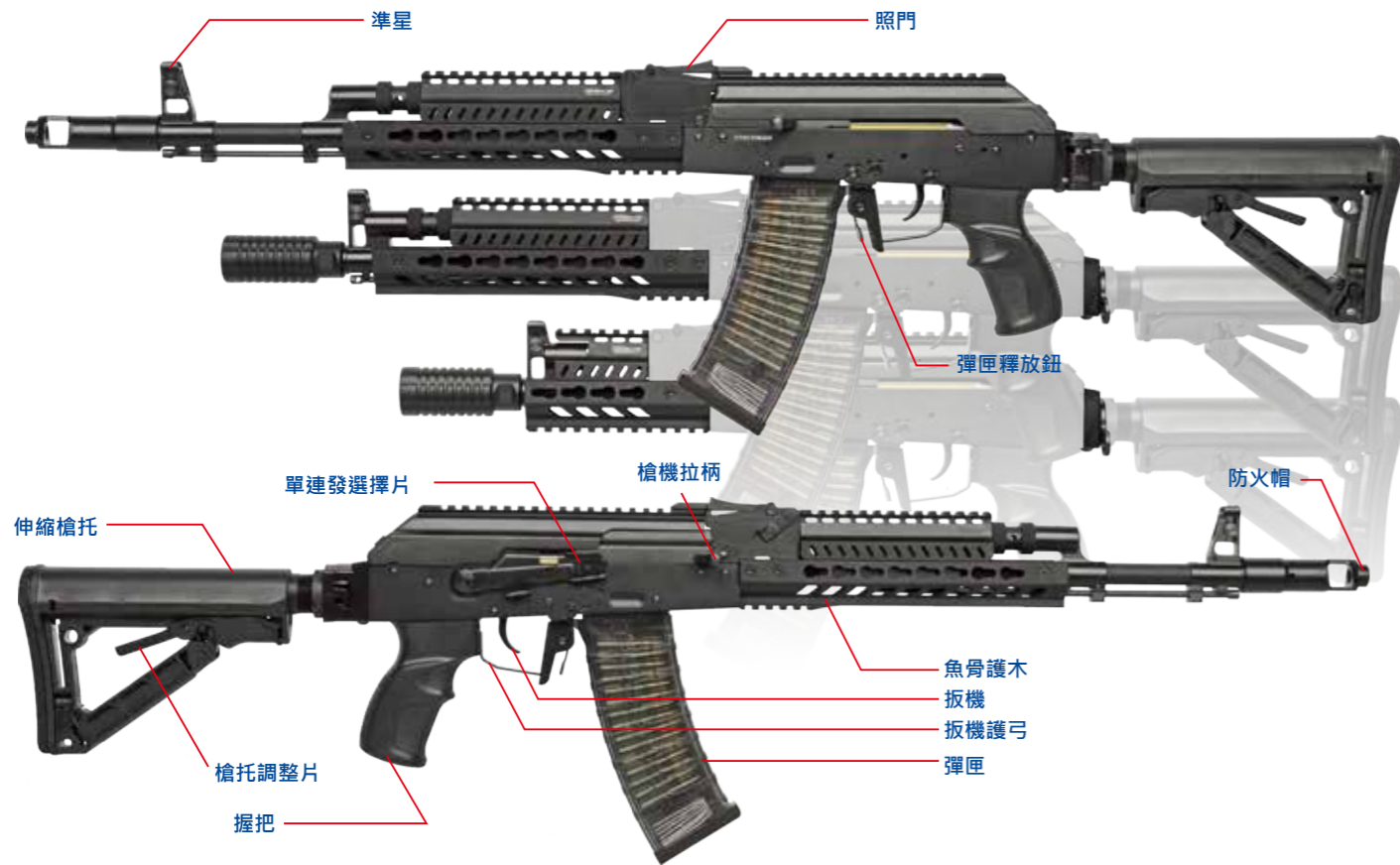

⚠ 注意事項

- 敬請搭配使用G&G生產之高精密度BB彈，確保槍枝最佳性能。
- 請勿使用無品質保證之廉價BB彈，將導致槍枝不可預期之卡彈、故障、零件損壞。
- 只能使用100%純度矽油保養，使用其他種類保養油可能導致塑膠、橡膠零件腐蝕。
- 請勿自行改造本槍零件，任何不當改造將喪失保固權利，並有可能觸犯法令。
- 射擊前請務必戴上護目鏡。
- 本產品限18歲以上成年人使用。
- 請仔細閱讀本手冊確保正確操作。
- 50m射程以內具有一定的危險性。
- 電池容量過低時請停止射擊。

[射擊模式]



開保險 - 槍枝無法擊發



全自動 - 連發射擊



半自動 - 單發射擊

[設定電子扳機]

- ⚠ 設定三發點放功能前，請確認彈匣與內膛均無殘彈以策安全。
- 由於低電壓或不同馬達規格會造成單發出雙彈情況，請確保電池為充飽狀態。

請選擇單發模式並扣住扳機
10秒不放，當晶片上的閃示
燈亮起後，設定即完成。



重覆三發點放的設定步驟，
即可恢復連發功能。



【槍托調整】



壓下調整片。

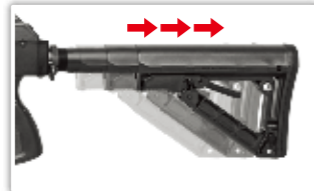

調整適合之槍托長度 (可6段調整)。

【電池安裝】

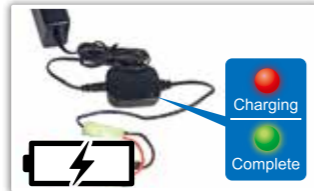

電池充電(三小時)。



操作 RK74 CQB
壓下機匣蓋卡榫。

【準星調整】

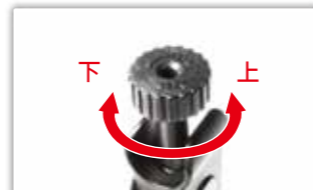

使用準星調整工具旋轉調整星尖的高度。

【槍托調整】 操作 RK74 T

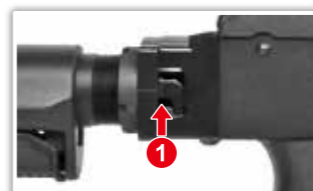

⚠ 請勿使用放電係數超過25C的鋰電池。



操作 RK74 CQB
向上翻開機匣蓋後即可安裝電池。



操作 RK74 E/T
以順時針方向鬆開上魚骨護木固定鈕。



操作 RK74 E/T
取下上魚骨護木。



操作 RK74 E/T
確實接上電池接頭。

【彈道調整】

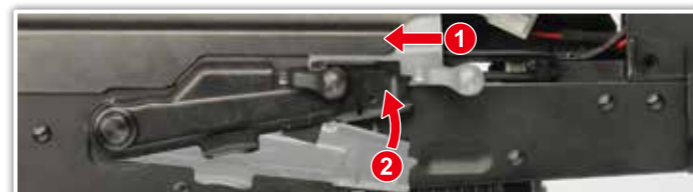

1. 槍機拉柄往後拉。
2. 切換至保險利用選擇片上的缺口固定拉柄。



向前或向後推動旋鈕調整彈道。

【彈匣設置】



壓下彈匣釋放鈕即可卸下彈匣。



使用填彈器填滿BB彈至彈匣中。



Click
確認彈匣前方卡榫已經牢固的插入彈匣井後，往後迴轉至後方卡榫穩固的卡住彈匣並發出"喀聲"。

⚠ 敬請搭配使用G&G生產之高精度BB彈，確保槍枝最佳性能。請勿使用無品質保證之廉價BB彈，將導致槍枝不可預期之卡彈、故障、零件損壞。

⚠ 彈道HOP-UP調整旋鈕位於拋殼孔內，調整時請小心槍機飾片夾傷手指，請勿側面持槍射擊，避免BB彈左右偏離。

最佳彈著

❌ 彈著偏高 (朝釋放方向調整彈道至最佳彈著點)

❌ 彈著偏低 (朝下壓方向調整彈道至最佳彈著點)



【槍管清潔】



1. 將通槍條纏妥清潔布料，滴上砂油數滴。

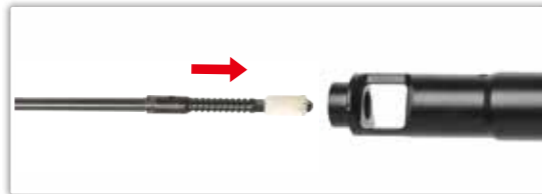

2. 將通槍條插入內管，旋轉通槍條帶出髒汙，重複以上步驟直到內管清潔。

【卡彈排除】



壓下彈匣釋放鈕即可卸下彈匣。

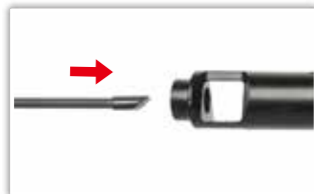

將彈道調整鈕撥回釋放位置，由槍管前端插入通槍條。

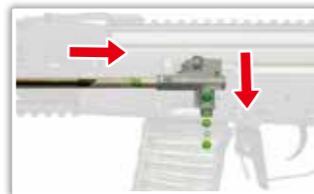

確認通槍條斜面朝下直插到底，移除堵塞BB彈。

【故障排除】



如齒輪發出尖銳聲響

1. 請使用十字螺絲起子取下握把底部螺絲並取下握把。



2. 請使用六角板手調整馬達底部。



無作動

檢查馬達連接線(需卸下底板)。



無作動

檢查電池是否接妥，確認電池已經充飽。

【保養維護】



- ▶ 確認槍膛中完全清潔避免卡彈。
- ▶ 正常使用砂油保養下，約射擊2-300發後，Hop-up會略有不穩定，屬正常現象，重新調整即可。
- ▶ 嚴禁使用CRC-556,WD40，或其他具腐蝕性的潤滑油品。

【故障排除】

項目	原因	解決方式
完全無作動	射擊選擇鈕置於保險位置。	轉到半自動或全自動位置。
	電池沒有充電。	更換電池。
	電池接頭脫落。	接好接頭。
	電池正負極接反。	確認正負極位置再接上。
	超過馬達壽限(約5-6萬發)或馬達線接觸不良。	更換馬達(可直接向當地經銷商或G&G購買)。檢修馬達線接頭。
馬達作動但無法擊發	BB彈堵塞在彈匣中。	使用通槍條清理彈匣，移除堵塞之BB彈。
	BB彈堵塞在內腔中。	使用通槍條移除堵塞之BB彈。
	齒輪毀損。	洽詢經銷商或G&G購買新齒輪替換。
無法全自動操作(自動射擊)	電力不足。	更換電池。
	彈匣上彈問題。	修復彈匣堵塞。
	接觸不良。	洽詢經銷商或G&G維修保養。
射程變短	內腔損壞或磨損。	更換零件(請向經銷商或G&G購買)。
	活塞總成損壞或磨損(O環,活塞彈簧)。	更換零件(請向經銷商或G&G購買)。
	內管堵塞。	使用通槍條清理內管。
	不適合的BB彈(太小或太重)。	使用G&G生產之高精度BB彈。
	沒有砂油。	在內腔加入些許砂油。
操作聲變大	過度頻繁的空發導致齒輪問題。	洽詢經銷商或G&G維修保養，更換零件(齒輪...等)。
	齒輪損壞或磨損。	
BB彈自槍管掉出	過度頻繁的空發導致齒輪問題。	調整hop位置。
	內腔總成損壞或磨損。	
	沒有設置Hop。	
泡水槍	不適合的BB彈(太小或太重)。	使用G&G生產之高精度BB彈。
	立刻停止操作，移除電池，將槍隻內外擦乾。待槍隻完全乾燥後再行試射。如有故障，請聯繫當地經銷商進行維修。	

【免責聲明】

- ▶ 產品不一定包含照片中所有配件。
- ▶ 未成年人使用時一定要有成年人在旁監督。
- ▶ 買家及使用者必須完全遵守當地關於空氣槍的所有法律規定。

- ▶ 本操作手冊中所有產品僅為仿真造型，無任何真實武器功能性、設計意圖，亦不可與真實武器共同比照。
- ▶ 產品中所有G&G商標，均無接受任何真實武器、彈藥公司贊助、協助，亦無任何關連。實際產品與照片有落差可能性。

[COMPONENTS]

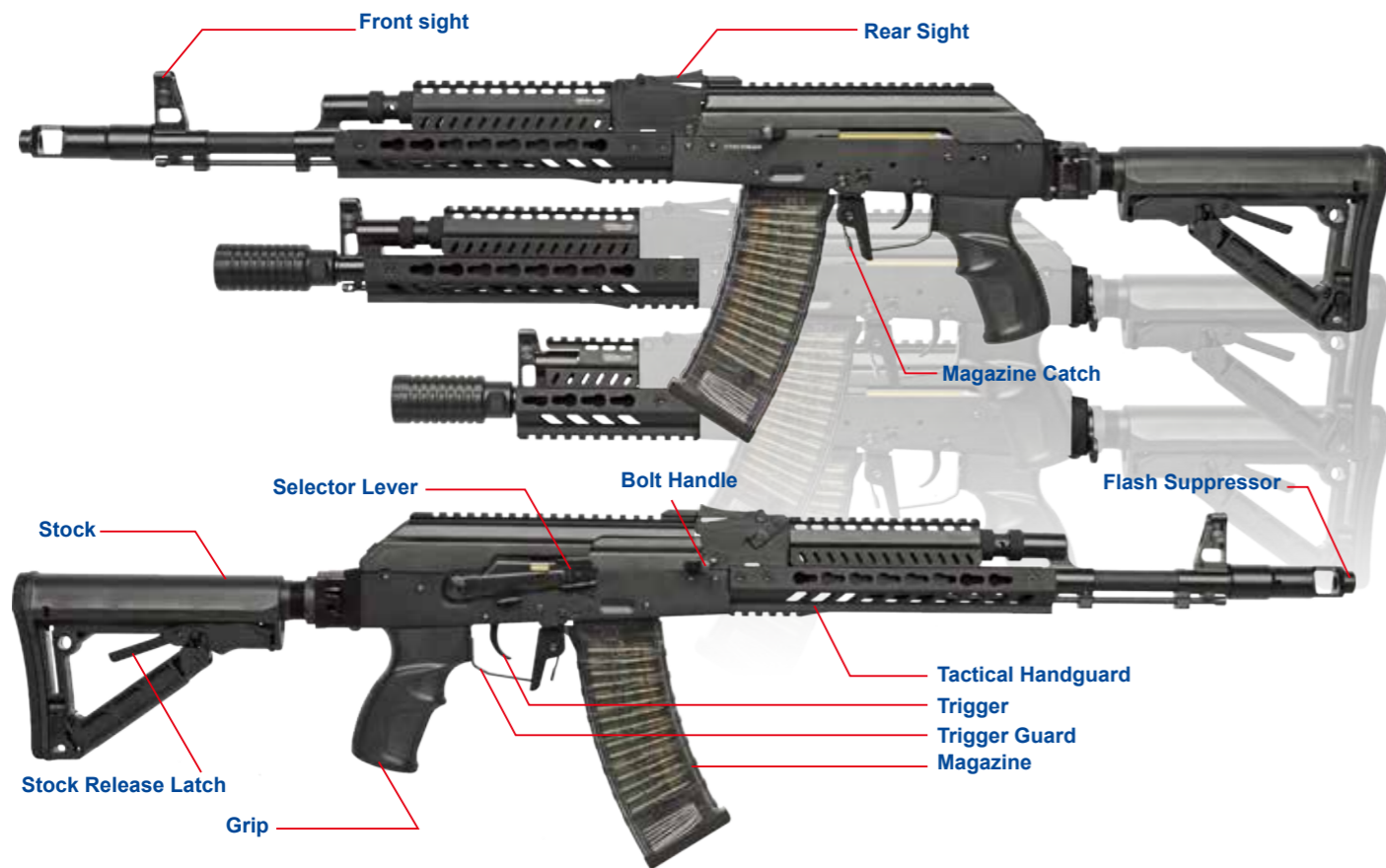

⚠ WARNING

- We recommend using G&G Armament high precision BB's on all G&G Armament guns to ensure proper feeding and performance.
- Using low quality BBs may jammed the gun and cause malfunction or damage the internal parts.
- For maintenance, apply the silicon oil on air nozzle, do not use other types of corrosive oil.
- Do not adjust the motor without authorization or by a certified technician.
- Always wear safety goggles when using this product.
- Product is intended for adults 18 years and older.
- Read this entire manual to ensure proper usage.
- May be hazardous up to 50 meters.
- Stop shooting when the battery power is low.

[FIRING MODE & SAFETY]



Safety On - The gun will not fire.



Full Auto - Automatic firing.



Semi Auto - Single shot.

[MOSFET SETTING]

- ⚠ Empty magazine and chamber before setting up the 3-rounds burst or full auto mode.
- ⚠ Due to the low voltage from different battery and/or motor specifications, it might cause an auto-semi problem, please charge the battery to full when this problem occurs to assure the longevity of the product.

Switch the selector switch to semi-auto mode and hold the trigger for 10 seconds, the set-up is now completed.



Repeat above steps to switch 3-round bursts to full auto.



[INSTALLING STOCK ADJUSTMENT]



Press the stock release lever to unlock.

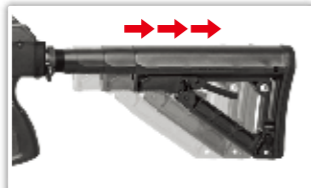

Adjust the position (6 positions).

[INSTALLING THE BATTERY]

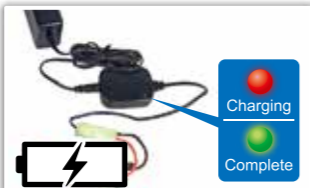

Charge up the battery(3 hours).



For RK74 CQB
Press bolt cover release button.

[FRONT SIGHT ADJUSTMENT]



Insert the front sight adjustment tool into the front sight block. Turn for adjustment.

[FRONT STOCK] RK74 T only.

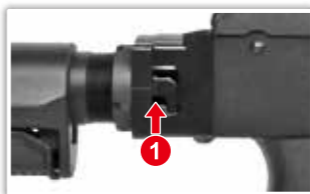

⚠ Do not use batteries with discharge rate above 25C.



For RK74 CQB
Lift up the bolt cover and connect the battery.



For RK74 E/T
Loosen the upper rail retainine lock by turning clockwise.



For RK74 E/T
Remove upper rail.



For RK74 E/T
Connect battery until it clicks into place.

[CHARGING HANDLE & HOP-UP ADJUSTMENT]

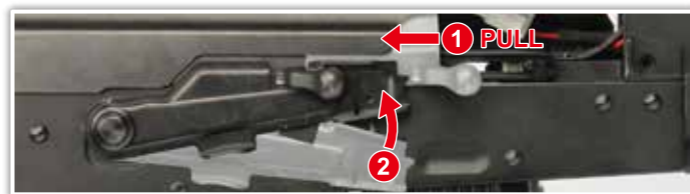

1. Pulling the bolt handle backward.
2. Switch safety to catch the bolt handle.

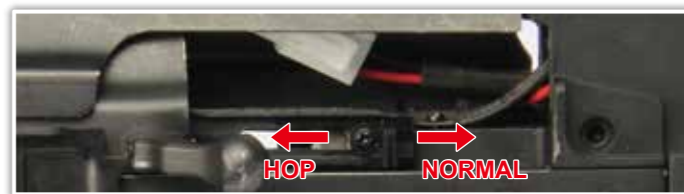

Turn the adjustment dial to adjust hop-up

[SETTING MAGAZINE]



1. Press the magazine catch button.
2. Remove the magazine.



Continue load BBs until it is full.



Click
Insert the magazine into the airsoft gun until it clicks into place.

⚠ It is strongly recommended to use G&G Armament high precision BB's only. Using low quality BB pellets will shorten product life and void product warranty.

⚠ Don't catch your fingers in the dummy bolt. Never hold the gun sideways as the BB pellets will curve right or left.

Best Position.

✗ Too much Hop-up (Turn the adjust lever toward Normal).

✗ Not enough Hop-up (Turn the adjust lever toward Hop).



[CLEANING THE BARREL]



1. Place a few drops of silicone oil or teflon oil on the cleaning cloth and wind around the rod.

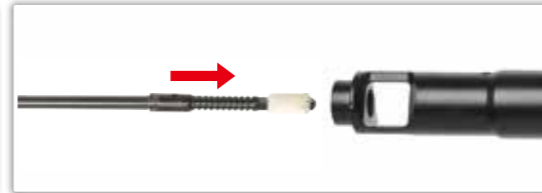

2. Insert the cleaning rod into the inner barrel, turning the rod as you insert. Repeat same steps until barrel is clean.

[UNJAM]



Remove the magazine.

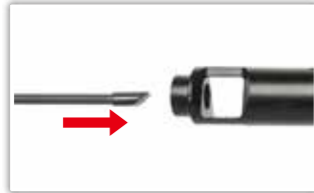

Return the hop up dial to normal position and insert the cleaning rod from the lead edge of the inner barrel.

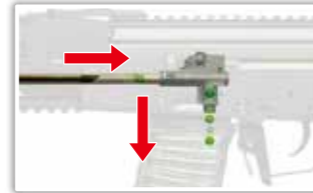

Be sure to have the rod facing down and reaching to the end. Remove clogged pellets.

[TROUBLESHOOTING]



Adjust screw when the gear noise becomes shrilly.

1. Remove the Phillips screw on the bottom of the motor grip.
2. Adjust the height of the motor by allen key.



No operation.

Check the wire set contact on the motor.



No operation.

Make sure the battery is fully charged.

[MAINTENANCE]



- ▶ Make sure no dirt gets into the chamber to avoid clogging of pellets.
- ▶ Hop-up may be unstable for 200 to 300 rounds after using silicone oil. This is the normal operation of the gun.
- ▶ Never use CRC-556, WD40, or other corrosive lubricants.

[TROUBLESHOOTING]

SYMPTOM	POTENTIAL	CORRECTIVE
No operation at all	Selector lever is set to safety. Battery is not charged. Battery connector is disconnected. The \oplus and \ominus of battery connector is reversed. Expired motor life (50,000 to 60,000 rounds) or poor electrical connection.	Set the selector lever to Semi or Full Auto. Charge the battery. Connect the connector. Switch the batteries to the correct position. Replace the dead motor (can be purchased from local dealer or directly from G&G). Check and repair the contacts.
Although motor is revolving, no pellet can be fired	Pellets are clogged inside the magazine. Pellets are clogged in the chamber. Faulty gear.	Insert the charging rod into the magazine and move up and down a few times to remove clogged pellets. Remove clogged pellets using the cleaning rod. Purchase the replacement gear from your dealer or G&G and repair.
Impossible full-auto operation(automatic firing)	Insufficient battery power. Faulty pellet feed of magazine. Poor electrical connection.	Charge the battery. Repair clogging of the magazine. Consult your dealer or G&G for overhaul maintenance or repair.
Shooting distance becomes shorter	Damaged or worn chamber set. Damaged or worn piston set (O-ring,piston spring) Something is jammed in the inner barrel Faulty BB pellets (too small or heavy) Shortage of silicone oil Gear problem caused by too many blank firing	Replace the replacement parts (purchase from your dealer or G&G) Use the cleaning rod and clean the inner barrel. Use G&G Armament high precision BB's. Place a few drops of silicone oil onto the upper chamber.
Too loud operating noise	Worn or damaged gear Gear problem caused by too many blank firing	Consult your dealer or G&G for overhaul maintenance, part replacement (gear,etc.) or repair.
Pellets being fallen out from barrel end	Damaged or worn chamber set. No hop setting. Faulty BB Pellets (too small or heavy)	Turn the hop adjustment lever toward Hop. Use G&G Armament high precision BB's.
If gun gets wet		Stop operation immediately, disconnect the battery, wipe off water from inside the main body and the battery. After the gun is completely dry, carry out trial firing. If the unit is not operational, please contact your local dealer for repair.

[DISCLAIMER]

- ▶ Accessories in the pictures are not always included with product.
- ▶ Adult supervision required for users under 18 years of age.
- ▶ The purchaser and user should conform to all laws governing the ownership of airsoft guns.
- ▶ All products in this manual are imitation firearms and are not intended nor represented to be comparable in design, appearance, or function to any actual firearm offered by other manufacturers.
- ▶ Product names are trademarks of G&G, which has no affiliation to, and is not associated, or sponsored by any manufacturer of actual or imitation firearms. Products may vary from those pictured.

[COMPONENTES]

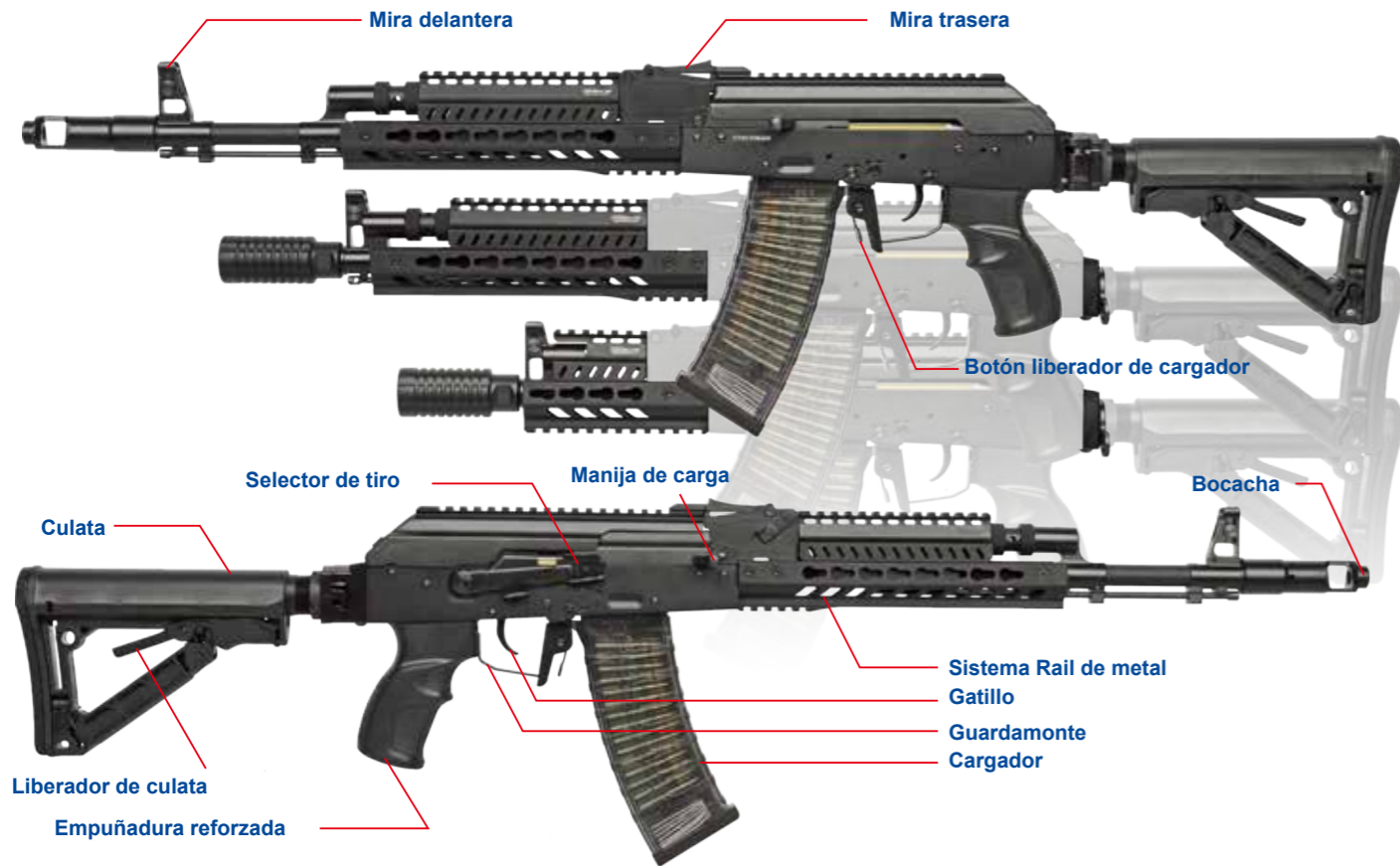

⚠️ ATENCIÓN

- Balines de alta precisión de G&G recomendados para todas las réplicas.
- Usando balines de baja calidad puede causar atascos en la réplica, mal funcionamiento o daños en las partes internas.
- Use solo 100% aceite de silicona para mantenimiento, otros aceites pueden contener ingredientes corrosivos que pueden causar daños a los componentes de goma y plástico.
- No ajuste el motor sin autorización de un técnico certificado.
- Siempre use gafas de protección cuando use la réplica.
- Este producto está diseñado para mayores de 18 años.
- Lea todas las instrucciones antes de usar este producto.
- Puede ser dañino a 50 metros.
- Deje de disparar cuando la batería tenga poca carga.

[SEGURO Y MODOS DE DISPARO] ⚠️ Siempre seleccione el modo seguro inmediatamente cuando termine de disparar.



Modo seguro - La réplica no dispara



Automático - Disparo automático



Semi Auto - Disparo sencillo

[AJUSTES DEL MOSFET]

- ⚠️ Vacíe el cargador y la cámara de hop antes de ajustar a ráfagas de 3 tiros o modo automático. Debido al bajo voltaje de diferentes baterías y diferentes especificaciones de motores, puede que cause problemas de tiro semi automático, por favor recargue la batería cuando este problema ocurra para asegurar la duración del producto.

Ajustar de full auto a ráfagas de 3 rondas. Coloque el selector en modo semi-auto y mantenga apretado el gatillo por 10 segundos, luego estará ajustada.



Repita el procedimiento para volver de 3 rondas al modo automático.



[AJUSTES DE CULATA]



Presione el liberador para destrabar.

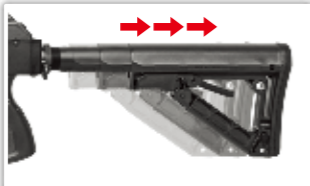

Ajuste la posición.

⚠ No use baterías con velocidad de descargas sobre los 25C.



Levante la tapa del cerrojo y conecte el batería.



Añóje el bloqueo de retención del riel superior girando en sentido horario.

[INSTALANDO LA BATERÍA]

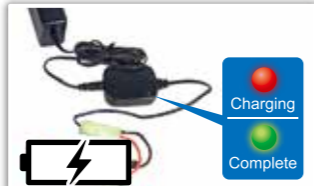

Cargue la batería por 3 horas.



Presione el botón de la cubierta del cerrojo.



Retire el riel superior.



conecta la batería.

[AJUSTES DE CARGADOR]



Presione el botón retenedor de cargador colocado para liberar el cargador.



Llene el cargador con bolas.



Inserte el cargador hasta que escuche click.

⚠ Es extremadamente recomendado solamente el uso de balines G&G. Usando balines de baja calidad puede acortar la vida del producto y anular la garantía.

[AJUSTES DE MIRA DELANTERA]



Gire pra ajustarlo.

[CULATA PLEGABLE] Solo RK74T.

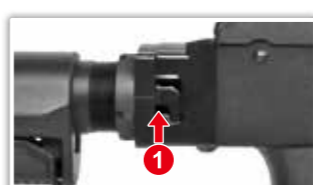

[MANIJA DE CARGA Y AJUSTES DEL HOP-UP]



1. Halando la manija de carga llevará el cerrojo atrás y abrirá la cubierta.
2. Cambie la seguridad para atrapar la manija del cerrojo.

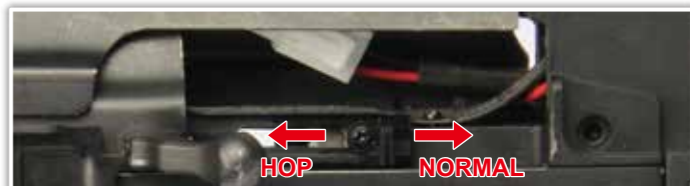

Gire el dial de ajuste hacia la izquierda o hacia la derecha para ajustar hop-up.

⚠ Trate de no aprisionar sus dedos en la imitación de cerrojo. Nunca dispare el arma de lado ya que los balines pueden curvar a la izquierda o derecha.

⊗ Demasiado Hop-up. (Gire el ajuste a Normal).
⊙ Dirección correcta.
⊗ Insuficiente Hop-up. (Gire el ajuste a Hop).



[LIMPIANDO EL CAÑÓN]



1. Coloque algunas gotas de aceite de Silicona o teflón en un paño limpio y sujete con la varilla.



2. Inserte la varilla de limpieza dentro del cañón girando la varilla cuando la introduzca. Repita estos pasos hasta que el cañón esté limpio.

[DESBLOQUEANDO]



Remueva el cargador.



Gire el dial de Hop-up a posición normal e inserte la varilla por la boca dentro del cañón.

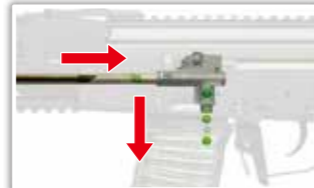

Asegúrese de introducir la varilla con la parte segmentada hacia abajo. Remueva los balines atascados.

[SOLUCIÓN DE PROBLEMAS]



Ajuste el tornillo cuando los engranajes se tornen chillones.

1. Quite el tornillo Phillips en la parte inferior de la empuñadura del motor.
2. Ajuste la altura del motor con la llave allen.



No funciona.

Revise los contactos del motor.



No funciona.

Asegúrese de que la batería tiene carga suficiente.

[MANTENIMIENTO]



- ▶ Asegúrese de que la recámara no esté sucia para evitar el atasco de balines.
- ▶ El Hop-up puede estar inestable por 200 o 300 rondas luego de usar el aceite de Silicona. Esto es normal en la operación de la réplica.
- ▶ Nunca use CRC'556, WD40 u otro lubricante corrosivo.

[SOLUCIÓN DE PROBLEMAS]

SÍNTOMA	PROBLEMA POTENCIAL	POSIBLE SOLUCIÓN
No funciona	El selector puede estar colocado en modo seguro.	Coloque el selector en Semi o en Automático.
	La batería no está cargada.	Cargue la batería.
	Los conectores están desconectados.	Ajuste los conectores.
	El + y - de la batería están mal conectados.	Coloque los conectores correctamente (Revise el fusible).
A pesar de que el motor funciona, no se pueden disparar los balines	Motor agotado (50,000 o 60,000 rondas) o pobre conexión eléctrica.	Reemplace el motor dañado (puede ser comprado en su distribuidor local o directamente en G&G. Revise y repare los contactos. Inserte la varilla de carga dentro del cargador y mueva hacia arriba y abajo varias veces para remover los balines atascados.
	Balines atascados en el cargador.	Remueva los balines atascados usando la varilla de limpieza.
	Balines atascados en la recámara.	Compre el reemplazo del engranaje en su distribuidor local o en G&G y repare.
No opera el automático	Caja de engranajes defectuosa.	Cargue la batería.
	Insuficiente carga de batería.	Repare el atasco del cargador.
	Llenado incorrecto del cargador.	Consulte su distribuidor o a G&G para mantenimiento general o reparación.
La distancia de disparo se hace corta	Pobre conexión eléctrica.	Reemplace las partes (comprándolas en su distribuidor local o en G&G).
	Conjunto de recámara defectuoso o dañado.	Use la varilla de limpieza y limpie el cañón interior.
	Conjunto de Pistón dañado o defectuoso (Sellos, Spring)	Use balines genuinos G&G.
	Algo atascado en el cañón interior.	Eche varias gotas de aceite de silicona por encima de la recámara.
Balines defectuosos (muy pequeños o pesados)	Escasez de aceite de silicona.	
	Problemas de la caja de engranajes por disparos en seco.	
	Caja de engranajes dañada o defectuosa.	Consulte su distribuidor o a G&G para mantenimiento general, reemplazo de piezas (Engranajes, etc.) o reparación.
Ruido de operación alto	Problemas en la caja de engranajes por muchos disparos en seco.	
Balines fallan y salen por el cañón	Conjunto de recámara dañada o defectuosa.	
	No ajuste del hop.	Gire el dial de ajuste del hop-up hacia Hop.
Si la réplica se moja	Balines defectuosos (muy pequeños o pesados)	Use los balines G&G.
	Detenga la operación inmediatamente, desconecte la batería, seque todas las partes internas y la batería. Después de completar el secado, trate de disparar. Si la unidad no funciona por favor contacte su distribuidor local para reparación.	

[DESCARGO]

- ▶ Los accesorios en las fotos no siempre están incluidos con el producto.
- ▶ La supervisión de un adulto es requerida para usuarios menores de 18 años.
- ▶ El comprador y el usuario final deben obedecer todas las leyes y reglamentos locales acerca de la propiedad de réplicas de armas.
- ▶ Todos los productos en este manual son imitaciones de armas reales y no está representada a ser comparada en diseño, apariencia o funciones con ninguna arma actual ofrecida por otros fabricantes.
- ▶ Los nombres de los productos son marcas registradas de G&G, los cuales no tienen afiliación ni están asociados o patrocinados por ningún fabricante de imitaciones de armas. Productos pueden variar en la forma a los presentados en las fotos.



[COMPOSANTS]



⚠ PRECAUTION

- Il est fortement recommandé d'utiliser uniquement des billes de précision G&G.
- L'utilisation de billes de mauvaise qualité peut entraîner un bourrage, un dysfonctionnement ou l'endommagement des pièces internes.
- Pour l'entretien, appliquez de l'huile de silicone sur le nozzle et n'utilisez pas d'autres types d'huile corrosive.
- Ne réglez pas le moteur sans autorisation ou sans l'aide d'un technicien certifié.
- Portez toujours des protections oculaires adaptées lorsque vous utilisez ce produit.
- Ce produit est réservé aux utilisateurs de 18 ans et plus.
- Lisez attentivement le mode d'emploi avant d'utiliser ce produit.
- Peut être dangereux jusqu'à 50 mètres.
- Arrêtez de tirer lorsque la batterie est faible.

[MODE DE TIR ET SECURITE]

⚠ Toujours garder la sécurité active si vous n'êtes pas prêt à tirer.



Sécurité - ne tire pas



Full Auto - tir en rafale



Semi Auto - tir coup par coup

[REGLAGE MOSFET]



Retirer le chargeur et vider la chambre hop-up avant de procéder au réglage du mosfet.
En raison du faible voltage d'une batterie et/ou des caractéristiques d'un moteur, des problèmes en mode semi auto peuvent survenir.
Veuillez recharger la batterie au maximum lorsque cela se produit pour assurer une durée de vie optimale du produit.

Switch the selector switch to semi-auto mode and hold the trigger for 10 seconds, the set-up is now completed.



Repeat above steps to switch 3-round bursts to full auto.



[AJUSTEMENT DE LA CROSSE]



Appuyez sur le levier pour déverrouiller la crosse.

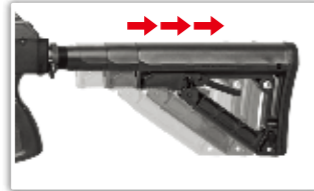

Réglez la position (6 positions).

[INSTALLATION DE LA BATTERIE]



Chargez la batterie (3 heures).



Pour RK74 CQB

Appuyez sur le bouton pour déverrouiller le capot de culasse.

[REGLAGE GUIDON]



Tournez pour ajuster.

[CROSSE PLIABLE] RK74 T uniquement.

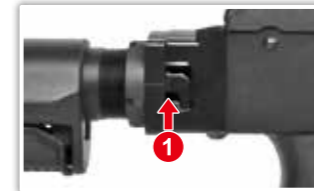

⚠ N'utilisez pas de batterie avec un taux de décharge supérieur à 25°C.



Pour RK74 CQB

Soulevez le capot de culasse et branchez la batterie.



Pour RK74 E/T

Desserez le verrou qui retient le rail supérieur dans le sens horaire.



Pour RK74 E/T

Retirez le rail supérieur.



Pour RK74 E/T

Branchez la batterie jusqu'à entendre un clic.

[LEVIER DE CHARGEMENT ET REGLAGE HOP-UP]

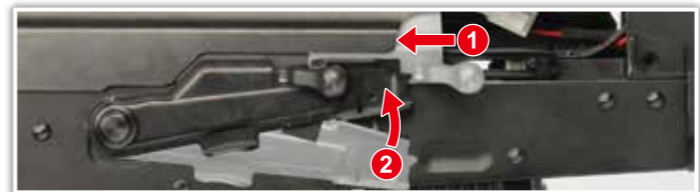

1. Tirez le levier de culasse en arrière.
2. Engagez la sécurité pour retenir le levier de culasse.

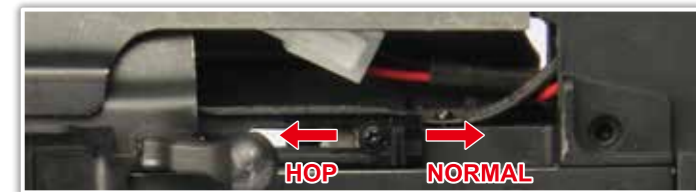

Tournez la molette de réglage pour ajuster le hop-up.

[UTILISATION DU CHARGEUR]



Appuyez sur l'arrêt de chargeur pour retirer le chargeur.



Versez les billes dans le chargeur.



Insérez le chargeur jusqu'à entendre un clic.

⚠ Il est fortement recommandé d'utiliser uniquement les billes de haute précision de G&G Armement. L'utilisation de billes de qualité inférieure réduit la durée de vie du produit et annule la garantie.

⚠ Ne vous coincez pas les doigts dans la culasse factice. Ne jamais tenir la réplique inclinée sinon la trajectoire des billes partira vers la droite ou la gauche.

- ⊗ Trop de hop-up (tournez la molette vers Normal).
- ⊙ Position optimale
- ⊗ Pas assez de hop-up (tournez la molette vers Hop) ou trop de hop-up (tournez la molette vers Normal).



[NETTOYAGE DU CANON]



1. Versez quelques gouttes d'huile de silicone ou de téflon sur un morceau de tissu que vous accrocherez sur la tige de débouillage.

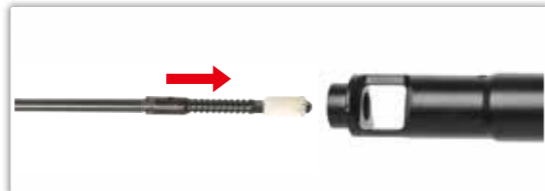

2. Insérez la tige de débouillage dans le canon et tournez en même temps. Répétez la même opération jusqu'à ce que le canon soit propre.

[DEBOURRAGE]



1. Appuyez sur l'arrêt de chargeur.
2. Retirez le chargeur.

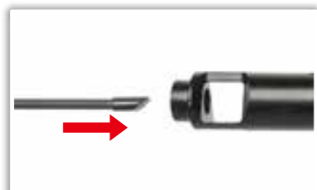

Réglez la molette du hop-up à zéro sur la position Normal et insérez la tige de débouillage dans le canon.

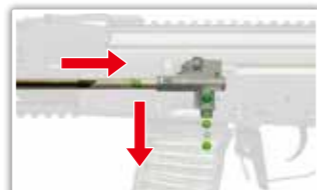

Assurez-vous que l'extrémité de la tige soit orientée vers le bas et touche bien le fond du canon pour retirer toutes les billes.

[EN CAS DE PANNE]



LES GEARS SONT TROP BRUYANT

1. Retirez la vis Phillips au bas de la poignée du moteur.
2. Utilisez un tournevis pour régler la vis située au talon de la poignée.



NE FONCTIONNE PAS

Vérifiez le branchement du moteur.



NE FONCTIONNE PAS

Assurez-vous que la batterie soit branchée et chargée au maximum.

[ENTRETIEN]



Assurez-vous qu'il n'y a pas d'impuretés dans la chambre hop-up pour éviter un bourrage.
Le hop-up peut être instable pendant 200 ou 300 coups après avoir utilisé l'huile de silicone. Ceci fait parti du fonctionnement normal de la réplique.
Ne jamais utiliser les produits CRC-556, WD40 ou autres lubrifiants corrosifs.

[EN CAS DE PANNE]

SYMPTOME	CAUSE	SOLUTION
Ne fonctionne pas	Le levier est en mode de sécurité.	Positionnez le sélecteur de tir sur le mode Semi-auto.
	La batterie est déchargée.	Rechargez la batterie.
	La batterie est débranchée.	Rebranchez la batterie.
	Les bornes et de la batterie sont inversés.	Branchez les bornes correctement (vérifiez le fusible).
	Moteur en fin de vie (entre 50000 et 60000 billes) ou mauvais branchement électrique.	Remplacer le moteur en fin de vie (disponible chez votre revendeur local ou G&G directement). Vérifiez et réparez les branchements.
Le moteur tourne mais impossible de tirer	Des billes sont coincées dans le chargeur.	Insérez la tige de débouillage dans le chargeur et remuez de haut en bas pour retirer les billes coincées.
	Des billes sont coincées dans la chambre. Gears défectueux.	Retirez les billes coincées en utilisant la tige de débouillage. Achetez de nouveaux Gears chez votre revendeur local ou G&G directement.
Impossible d'utiliser le mode full auto	Batterie trop faible.	Rechargez la batterie.
	Billes défectueuses dans le chargeur. Mauvais branchement électrique. Chambre endommagée ou usée.	Retirez les billes coincées dans le chargeur. Consultez votre revendeur local ou G&G directement pour un entretien complet ou une réparation. Remplacez les pièces (disponible chez votre revendeur local ou G&G directement).
La portée de tir diminue	Ensemble piston endommagé ou usé (O-ring, ressort de piston).	Utilisez la tige de débouillage pour nettoyer le canon interne.
	Quelque chose est coincé dans le canon interne.	Utilisez les billes de qualité supérieure G&G.
	Billes défectueuses (trop petites ou trop lourdes).	Utilisez les billes de qualité supérieure G&G.
	Pas assez d'huile de silicone.	Vaporisez de l'huile de silicone sur la chambre.
Fonctionnement trop bruyant	Problème de Gear à cause de tirs à blanc trop fréquent.	Contactez votre revendeur local ou G&G pour effectuer un entretien complet, une réparation ou un changement de pièces.
	Gears endommagés ou usés. Problème de Gear à cause de tirs à blanc trop fréquent.	
Les billes s'échappent par la bouche du canon	Ensemble de la chambre endommagé ou usé.	Réglez la molette du Hop-Up dans le sens horaire vers plus d'effet.
	Aucun réglage du Hop-Up effectué au préalable. Billes défectueuses (trop petites ou trop lourdes).	Utilisez les billes de qualité supérieure G&G.
Si la réplique est mouillée.	Arrêtez immédiatement d'utiliser votre réplique, débranchez la batterie, essuyez l'eau restée dans le corps ainsi que la batterie. Après séchage complet, faites un essai de tir. Si la réplique ne fonctionne toujours pas, veuillez contacter votre revendeur pour réparation.	

[RECLAMMATION]

- ▶ Les accessoires sur les photos ne sont pas toujours inclus avec la réplique.
- ▶ La surveillance d'un adulte est obligatoire pour les utilisateurs de moins de 18 ans.
- ▶ L'acheteur et l'utilisateur doivent se conformer aux lois du pays concernant la possession d'une réplique airsoft.
- ▶ Tous les produits dans ce mode d'emploi sont des imitations d'armes à feu et ne sont en aucun cas destinées ou représentées à être comparées par la conception, par l'apparence ou par le fonctionnement à toutes armes à feu produites par d'autres fabricants.
- ▶ Le nom des produits et les marques déposées G&G n'ont aucune affiliation et ne sont pas associés ou sponsorisés par aucun fabricant d'armes à feu ou d'imitations d'armes à feu.

【構成要素】

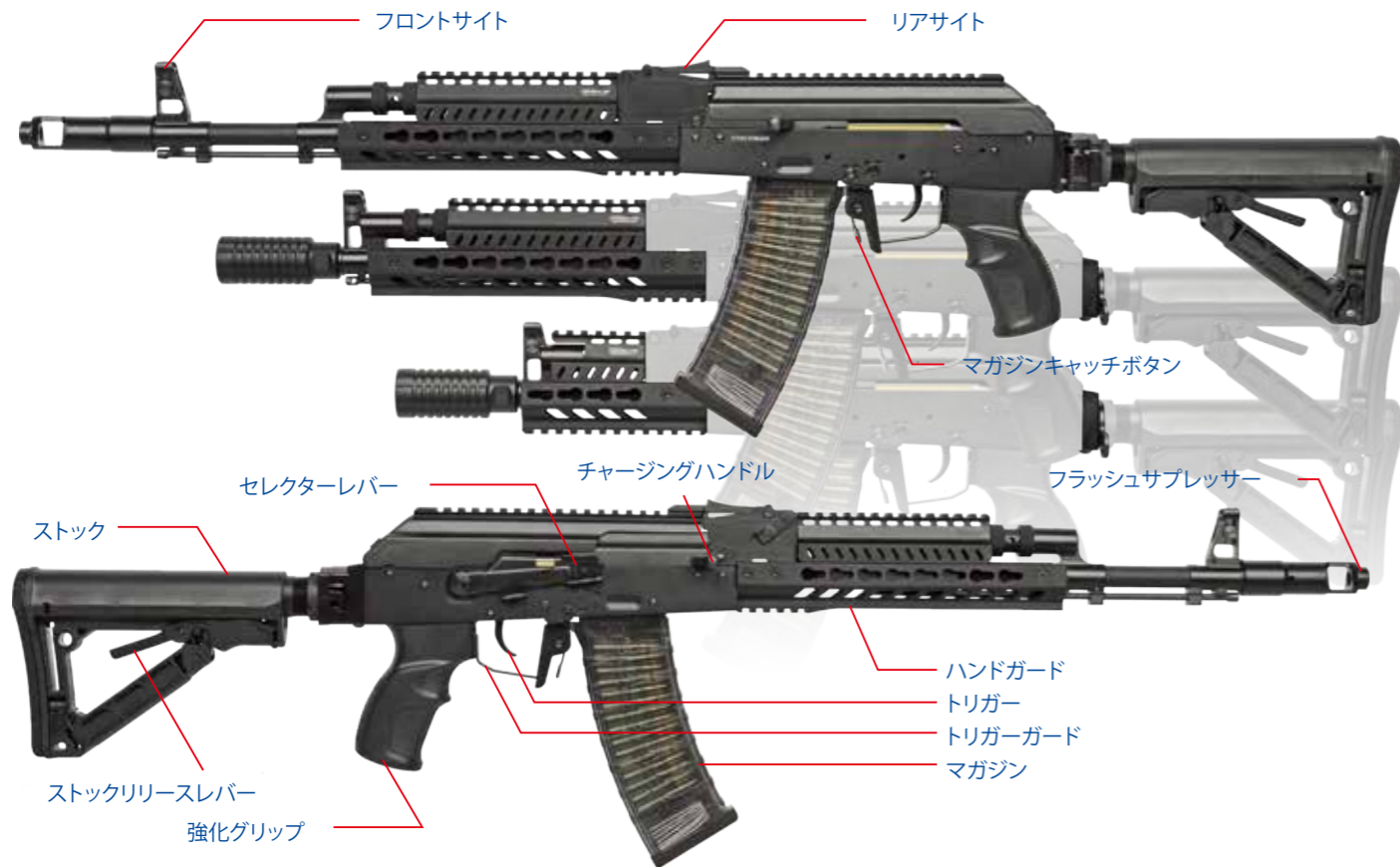

⚠ 警告

- 不完全なBB弾の使用は、銃の弾詰まり、故障、内部部品の損傷を引き起こす原因になる場合があります。
- オイルによっては腐食性成分を含んでいる為、プラスチックとゴム製品に損傷を引き起こす可能性がありますので、メンテナンスの際は、100%シリコンオイルのみをお使いください。
- すべてのG&Gエアソフトガンには、G&Gの高精度BB弾を推奨します。
- この製品をご使用になるときは、常時安全なゴーグルを装着してください。
- この製品は、18才以上のユーザーを対象とします。
- この製品をご使用になる前に、取扱説明書を全部お読みください。
- 本製品はBB弾を50m以上先まで到達させる能力がありますので、ご注意ください。
- バッテリーのパワーが低いときは、撃つのを止めてください。

【発射モード & セーフティ】

⚠ 撃たないときは、常にセーフティにしてください。



セーフティオン - 発射できません



フルオート - 連発



セミオート - 単発

【MOSFET バーストの設定】

⚠ セットする前にマガジンとチャンバーを空にし、3発バーストまたはフルオートモードにします。
低電圧の状態で作動していると、フルオートセミオートの切り替えで、バッテリーとモーターに影響を及ぼす場合があります。電子部品の寿命維持のためにも、継続使用を避けて、バッテリーの交換をお勧めします。

フルオートと3連バーストの設定
セレクターをセミオートに切り替えて、トリガーを引いたままで10秒押さえます、するとセットアップが完了します。



フルオートをリセットの設定
3連バーストからフルオートに戻す場合も、同じ動作を繰り返してください。



[ストック調整]



ストックリリースボタンを押して解除してください。

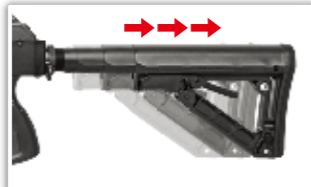

6ポジションに固定されます。(最も使いやすい長さに調整して使用します。)

⚠ 2.5Cを上回る放電率のバッテリーを使わないでください。



ボルトカバーを持ち上げて、バッテリーをつなぎます。



時計回りに回します。



上部レールを取り外します。



コネクターをつなげてください。

[バッテリー挿入]



バッテリー充電(3時間)



ボルトカバーキャッチボタンを押しながら、ボルトカバーを外します。

[フロントサイト調整]



時計回り:フロントサイトポストを下に動かします。
半時計回り:フロントサイトポストを上動かします。

[折りたたみストック]



[チャージングハンドル & ホップアップ調整]

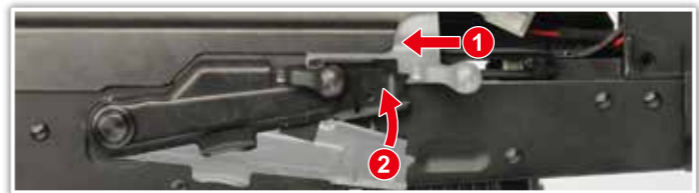

1. コッキングハンドルを引いたまま調整します。コッキングハンドルを引くとボルトが開き、ホップ調整用ダイヤルが現れます。
2. セレクターレバーを上(安全装置)あげてください。

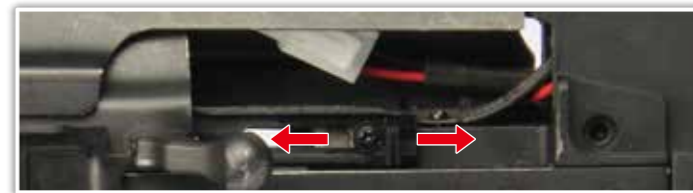

ホップ調整用ダイヤルを少しずつホップ方向に回すと、ホップがかかります。(BB弾が水平に飛ぶ位置がベストです。)

[マガジン装着]



マガジンキャッチレバーを押してマガジンを抜きます。(マガジンが落ちることがあるので、手で押さえてください。)



別売りのBBローダーに、G&G BB弾を入れます。



マガジンをエアソフトガンにカチンというまで、挿入してください。

⚠ G&G BB弾だけを使うことを強くお勧めします。低品質のBB弾を使うと、製品寿命を短くし、製品保証も無効になります。

⚠ ダミーボルトで指を挟まないでください。BB弾が左右に曲がらないようにエアソフトガンを横向きに保持しないでください。

- ✗ ホップアップのかけ過ぎ。(ノーマル方向に回してください)
- ✗ ホップアップの不足。(ホップ方向に回してください) または、ホップアップのかけ過ぎ。(ノーマル方向に回してください)



【バレルクリーニング】



数滴のシリコンオイルまたは、テフロンオイルを布に付けて、ロッドに巻きつけてください。

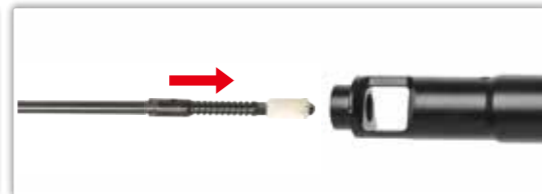

クリーニングロッドをインナーバレルに挿入して、ロッドを回してください。バレルがきれいになるまで、同じことを繰り返してください。

【弾詰まり】



マガジンを外してください。

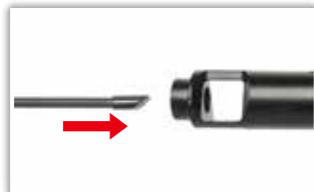

ホップアップダイヤルをノーマルの位置に戻して、インナーバレル先端部から、クリーニングロッドを挿入してください。

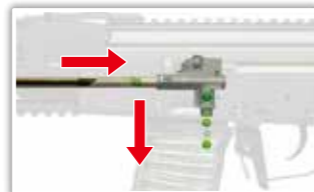

必ずロッドを下方向に向けて、奥まで延ばしてください。詰まったBB弾を取り除いてください。

【トラブルシューティング】



1. グリップを外してください。
2. ギアノイズが甲高い音を出すとき、ネジを調節してください。グリップの底のネジを調節するために、ネジ回しを使ってください。



動かない。
ワイヤーセットがモーターに接続されているかチェックしてください。



動かない。
バッテリーが完全に接続されているか確認してください。

【メンテナンス】



- ▶ 弾詰まりが起きないようにチャンバーにほこりなどが入らないように注意してください。
- ▶ シリコンオイル使用後は、200~300発ほどホップが安定しない場合があります。
- ▶ CRC-556、WD40または他の腐食性潤滑油を決して使わないでください。

【トラブルシューティング】

銃の状態	可能性	対処方法
全く動かない	セレクターレバーがセーフティになっている。	セレクターレバーをセミオートかフルオートにする。
	バッテリーが充電されていない。	バッテリーを充電する。
	バッテリーのコネクターが外れている。	コネクターをつなぐ。
	バッテリーのコネクターが⊕と⊖が逆になっている。	バッテリーを正しい位置に切り替える。
	モーターの寿命 (50,000~60,000発)、または、接点不良。	古くなったモーターを交換する。(購入した販売店かG&Gサポートで購入する) チェックして修理する。
モーターが回転しているが、BB弾が発射できない	マガジン内にBB弾が引っかかっている。	チャージングロッドをマガジンに挿入して、数回上下に動かしてつまったBB弾を除去する。
	チャンパー内にBB弾がつまっている。	クリーニングロッドを使って、つまったBB弾を除去する。
	ギアトラブル。	交換するギアを購入した販売店かG&Gサポートから購入して、修理する。
フルオート射撃ができない (連射)	バッテリーのパワー不足。	バッテリーを充電する。
	マガジンの供給不良。	マガジンのつまりを直す。
	電気接続不良。	オーバーホールメンテナンスか修理のために購入した販売店かG&Gサポートに相談する。
飛距離が短くなった	チャンパーの損傷か摩耗。	交換部品を購入する。(購入した販売店かG&Gサポートから購入)
	ピストンの損傷か摩耗。(O-リング、ピストンスプリング)	クリーニングロッドを使って、インナーバレルをきれいにする。
	インナーバレルに何かがつまったりBB弾の不良。(小さいか重い)	精密度のG&G BB弾を使う。
	シリコンオイルの不足。	チャンパーの上部に数滴のシリコンオイルを塗布する。
作動音が異常になった	空撃ちのしすぎによるギアトラブル。	オーバーホール、メンテナンス、部品交換 (ギアなど) または修理のために購入した販売店またはG&Gに相談してください。
	ギアの損傷か摩耗。	
銃口からBB弾がこぼれる	空撃ちのしすぎによるギアトラブル。	ホップ調整レバーをホップ方向に廻す。 G&G BB弾を使う。
	チャンパーの損傷か摩耗。	
	ホップがかかっている。	
銃を濡らした	BB弾の不良。(小さいか重い)	すぐに作動を止めて、バッテリーを外して、本体内とバッテリーの中から、水分をふき取る。銃が完全に乾いたあとに試射をする。 作動ができなければ、修理のために購入した販売店に連絡する。

【免責】

- ▶ 写真の中のアクセサリが製品に必ずしも含まれるわけではありません。
- ▶ 18才未満のユーザーには、大人の監督下での利用を要求します。購入者と使用者は、エアソフトガンの所有を定めているすべての法律に従わなければなりません。
- ▶ このマニュアルの中のすべての製品は、イミテーション銃で、他メーカーの銃にも、実際の銃にもデザイン、外見、機能面で意図もなく相当するものではありません。
- ▶ 製品名はG & Gの商標であり、実銃であるか模造銃であるかを含め、あらゆるメーカーとの関係はありません。

[零件表] [PARTS LIST] [LISTADO DE PARTES] [LISTE DES PIÈCES DÉTACHÉES] [パーツリスト]

RK74-CQB

訂購零件時請註明型號及顏色 / Please notify model and color when purchase parts / Indique el modelo y el color cuando compre las piezas. / Veuillez indiquer le modèle et la couleur lors de l'achat de pièces / パーツを注文する際に品番と色を指定してください。

- RK74-CQB GEN-A01 - 02** 彈匣 / Magazine / Cargador / Chargeur / マガジン
- RK74-CQB GEN-A02 - 03** 前段總成 / Front end set / Cañón exterior y rieles / Ens. avant / フロントエンドセット
- RK74-CQB GEN-A03 - 02** 槍管及瓦斯管座 / Outer Barrel & Gas block / Conjunto de cañón exterior / Ens. canon externe / アウターバレル&ガスブロック
- RK74-CQB GEN-A10 - 03** 成槍總成 / Complete Assembly / Asamblea completo / Ens. complet / 完全な組み立て
- RK74-CQB GEO-A03 - 02** 槍身前座模組 / Rear Sight Block / Conjunto de Mira Trasera / Bloc Hausse / リアサイトブロック
- RK74-CQB GEO-A06 - 02** 下槍身模組及握把 / Lower receiver set & Pistol Grip / Conjunto recibidor inferior / Ens. corps inférieur et poignée / ロアレシーバーセット&ピストルグリップ
- RK74-CQB GEO-A07 - 02** 下槍身及後托桿 / Lower Receiver & Buffer Tube / Conjunto recibidor inferior / Ens. corps inférieur et tube de crosse / ロアレシーバーとバッファチューブ

TW ▶ 細部分解圖中的所有零件都可向怪怪貿易股份有限公司訂購。

EN ▶ The grouped parts may all be purchased from the G&G Support Department.

ES ▶ Todas las partes pueden ser compradas en el departamento de Soporte de G&G.

FR ▶ Vous pouvez acheter ces pièces en contactant le service après-vente G&G.

JP ▶ グループパーツのすべては、G&Gサポートから購入できます。

▶ E-Mail: support@guay2com

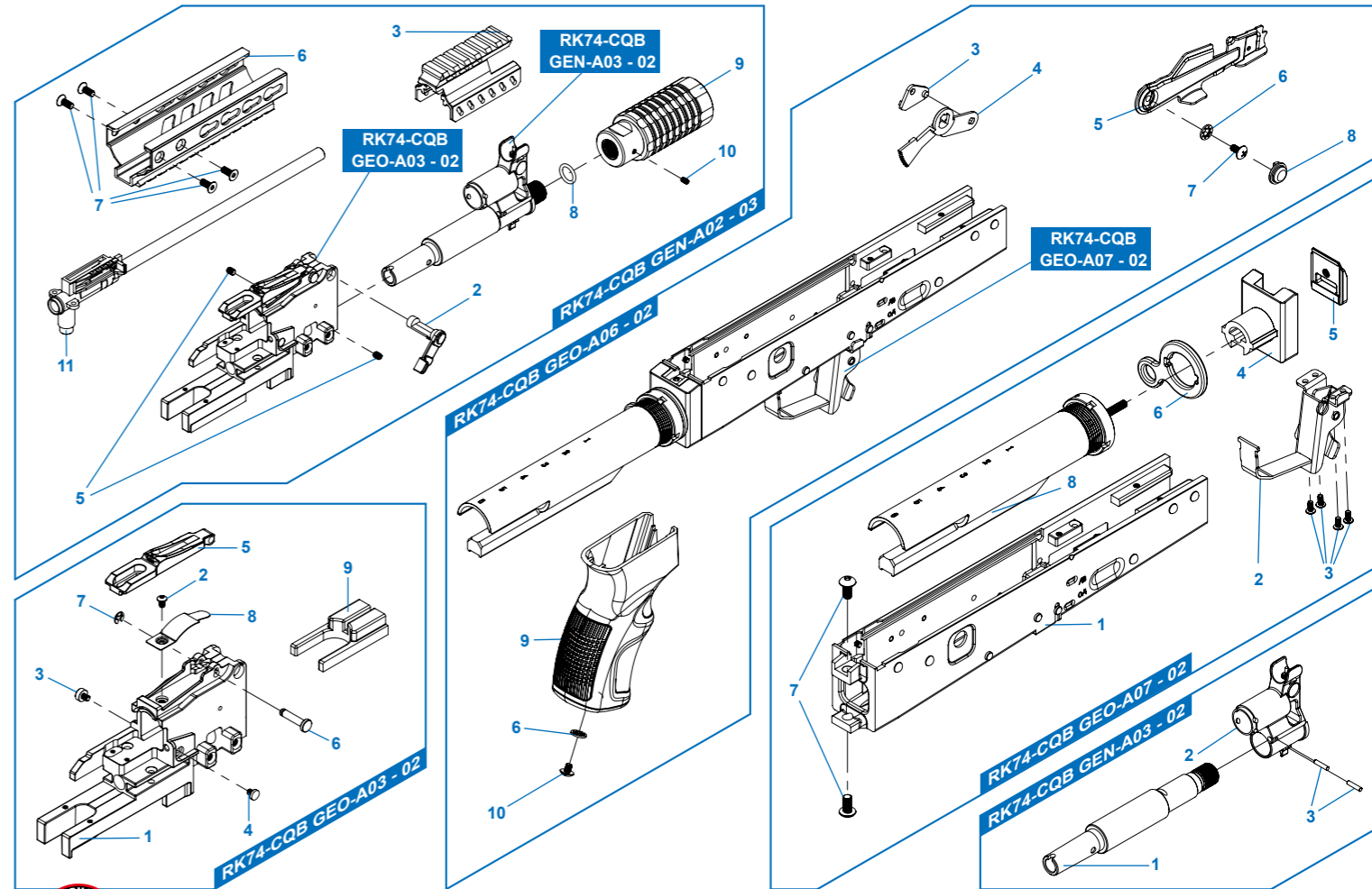
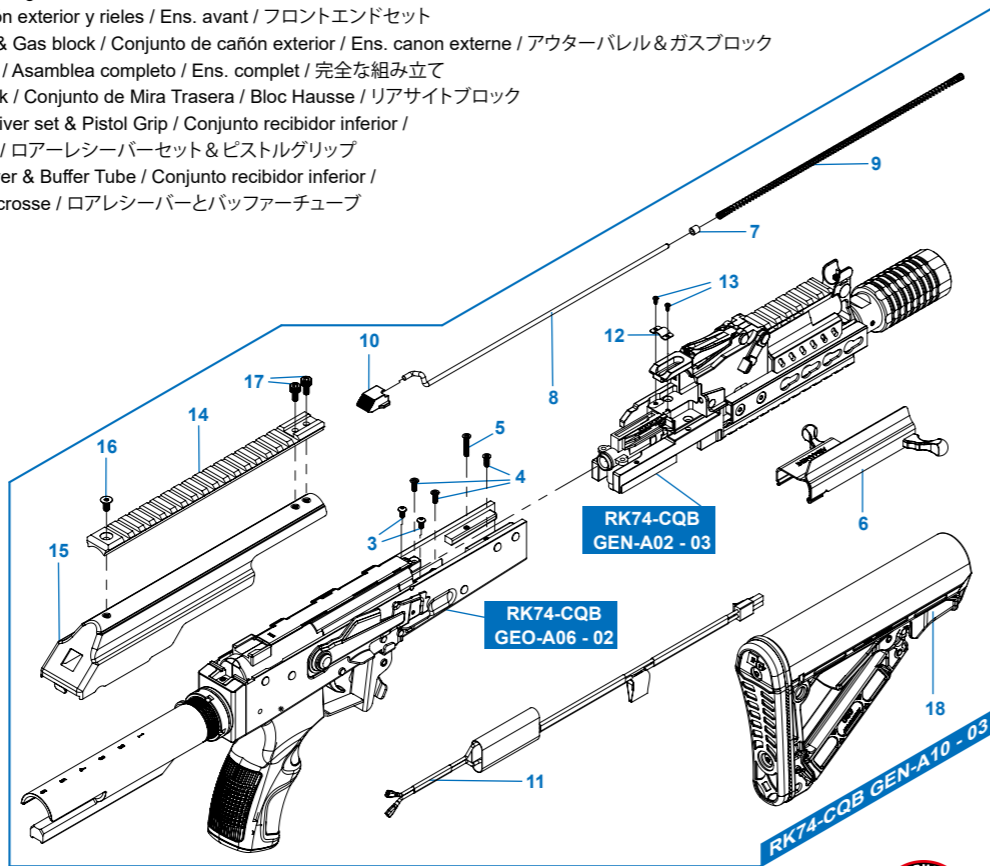
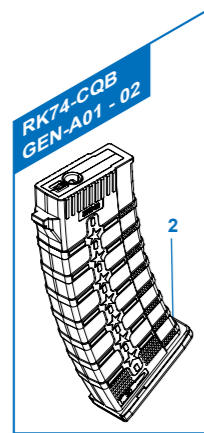

[零件表] [PARTS LIST] [LISTADO DE PARTES] [LISTE DES PIÈCES DÉTACHÉES] [パーツリスト]

RK74-E

訂購零件時請註明型號及顏色 / Please notify model and color when purchase parts / Indique el modelo y el color cuando compre las piezas. / Veuillez indiquer le modèle et la couleur lors de l'achat de pièces / パーツを注文する際に品番と色を指定してください。

- RK74-E GEO-A01 - 02** 彈匣 / Magazine / Cargador / Chargeur / マガジン
- RK74-E GEO-A02 - 02** 前段總成 / Front end set / Cañón exterior y rieles / Ens. avant / フロントエンドセット
- RK74-E GEO-A04 - 02** 槍管及瓦斯管座 / Outer Barrel & Gas block / Conjunto de cañón exterior / Ens. canon externe / アウターバレル&ガスブロック
- RK74-E GEO-A10 - 02** 成槍總成 / Complete Assembly / Asamblea completo / Ens. complet / 完全な組み立て
- RK74-E GEO-A03 - 02** 槍身前座模組 / Rear Sight Block / Conjunto de Mira Trasera / Bloc Hausse / リアサイトブロック
- RK74-E GEO-A06 - 02** 下槍身模組及握把 / Lower receiver set & Pistol Grip / Conjunto recibidor inferior / Ens. corps inférieur et poignée / ロアレシーバーセット&ピストルグリップ
- RK74-E GEO-A07 - 02** 下槍身及後托桿 / Lower Receiver & Buffer Tube / Conjunto recibidor inferior / Ens. corps inférieur et tube de crosse / ロアレシーバーとバッファチューブ

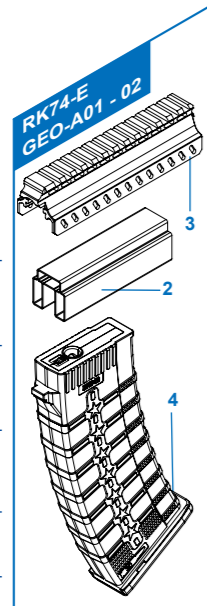

TW ▶細部分解圖中的所有零件都可向怪怪貿易股份有限公司訂購。

EN ▶The grouped parts may all be purchased from the G&G Support Department.

ES ▶Todas las partes pueden ser compradas en el departamento de Soporte de G&G.

FR ▶Vous pouvez acheter ces pièces en contactant le service après-vente G&G.

JP ▶グループパーツのすべては、G&Gサポートから購入できます。

▶E-Mail: support@guay2com

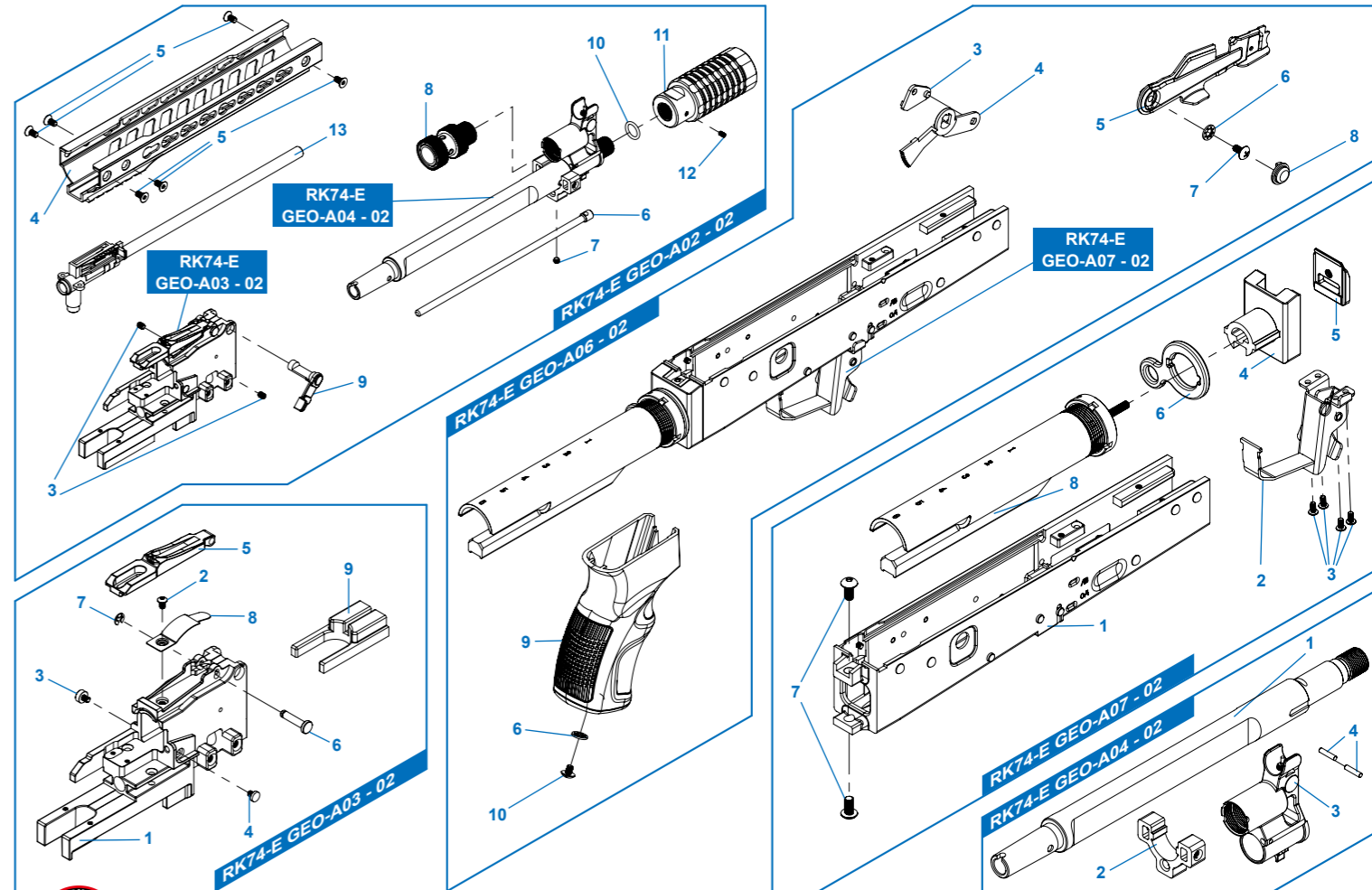
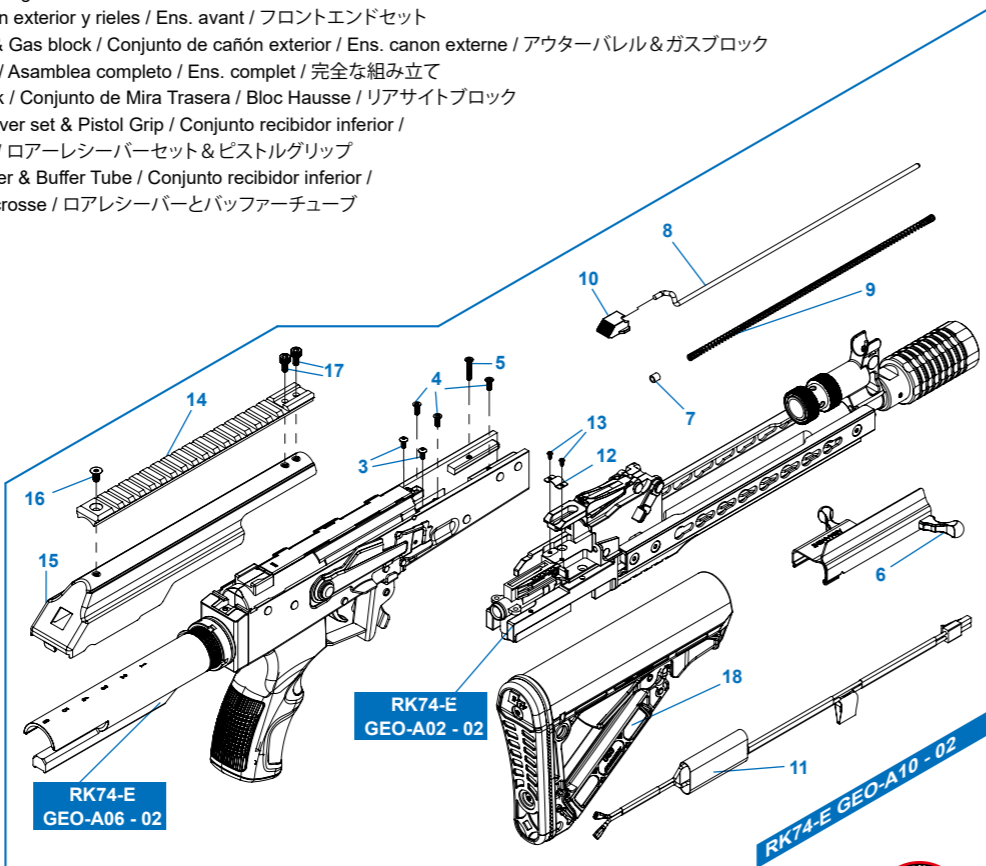

[零件表] [PARTS LIST] [LISTADO DE PARTES] [LISTE DES PIÈCES DÉTACHÉES] [パーツリスト]

RK74-T

訂購零件時請註明型號及顏色 / Please notify model and color when purchase parts / Indique el modelo y el color cuando compre las piezas. / Veuillez indiquer le modèle et la couleur lors de l'achat de pièces / パーツを注文する際に品番と色を指定してください。

RK74-T GEP-A01 - 02	彈匣 / Magazine / Cargador / Chargeur / マガジン
RK74-T GEP-A02 - 02	前段總成 / Front end set / Cañón exterior y rieles / Ens. avant / フロントエンドセット
RK74-T GEP-A03 - 02	槍管及瓦斯管座 / Outer Barrel & Gas block / Conjunto de cañón exterior / Ens. canon externe / アウターバレル&ガスブロック
RK74-T GEP-A08 - 02	成槍總成 / Complete Assembly / Asamblea completo / Ens. complet / 完全な組み立て
RK74-T GEO-A03 - 02	槍身前座模組 / Rear Sight Block / Conjunto de Mira Trasera / Bloc Hausse / リアサイトブロック
RK74-T GEP-A05 - 02	下槍身模組及握把 / Lower receiver set & Pistol Grip / Conjunto recibidor inferior / Ens. corps inférieur et poignée / ロアレシーバーセット&ピストルグリップ
RK74-T GEO-A06 - 02	下槍身及後托桿 / Lower Receiver & Buffer Tube / Conjunto recibidor inferior / Ens. corps inférieur et tube de crosse / ロアレシーバーとバッファチューブ

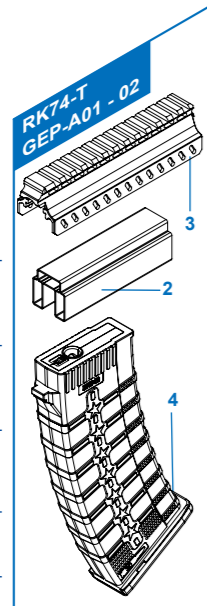

TW ▶ 細部分解圖中的所有零件都可向怪怪貿易股份有限公司訂購。

EN ▶ The grouped parts may all be purchased from the G&G Support Department.

ES ▶ Todas las partes pueden ser compradas en el departamento de Soporte de G&G.

FR ▶ Vous pouvez acheter ces pièces en contactant le service après-vente G&G.

JP ▶ グループパーツのすべては、G&Gサポートから購入できます。

▶ E-Mail: support@guay2com

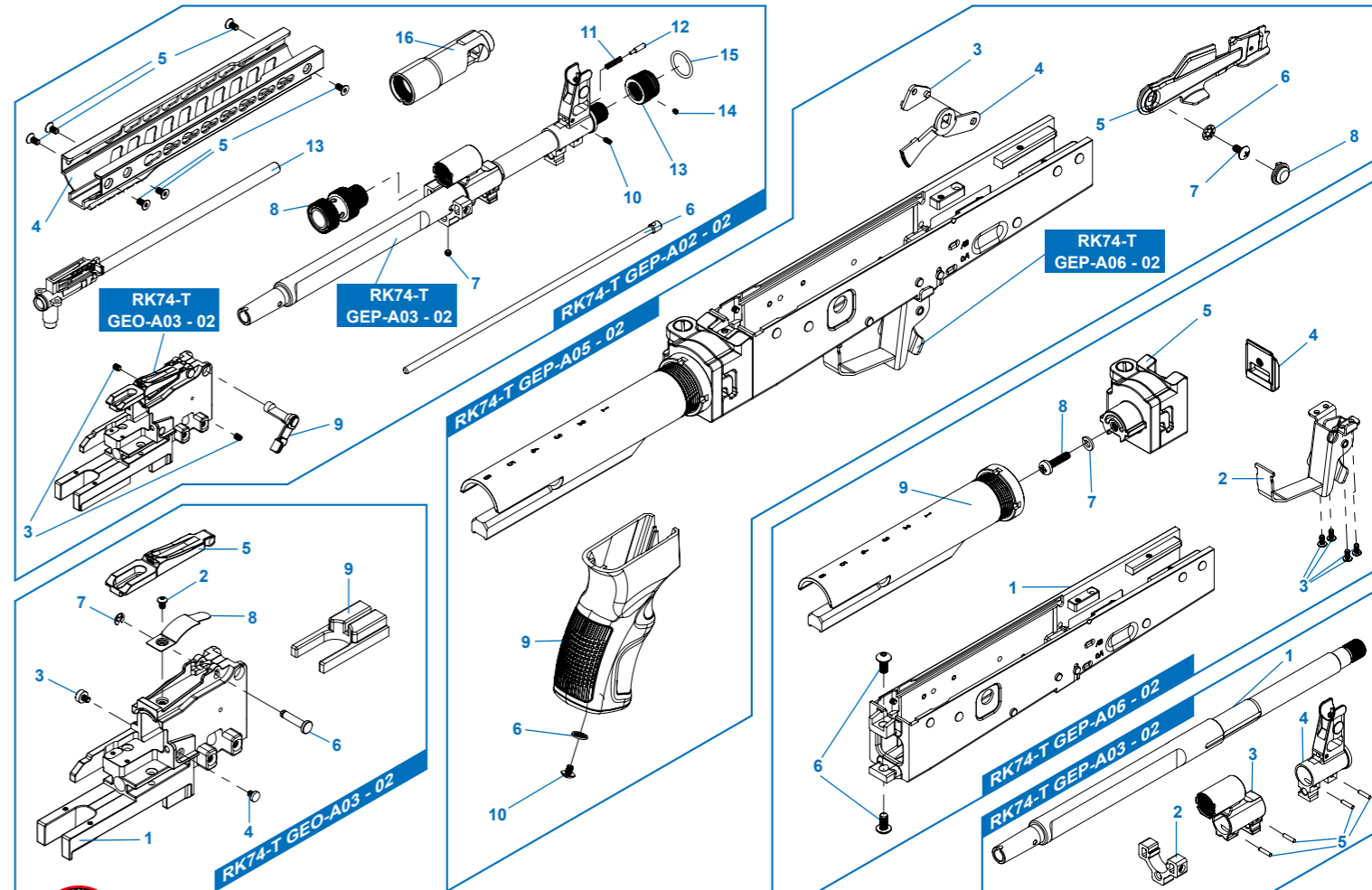
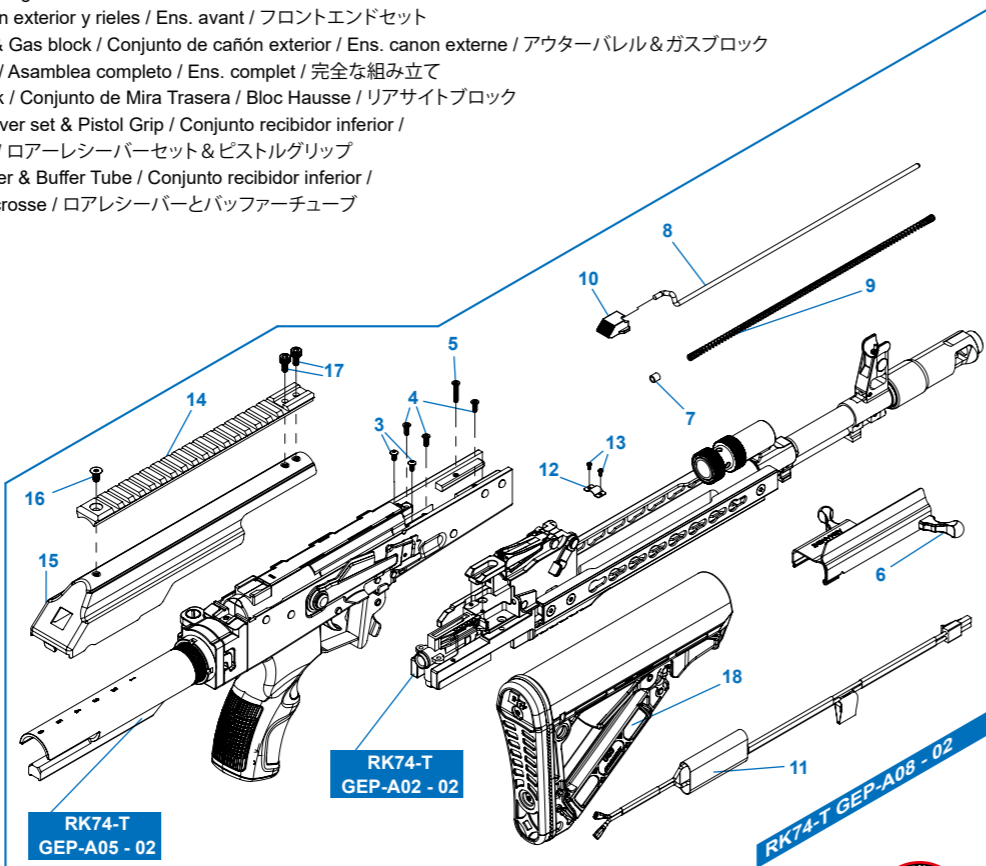

[零件表] [PARTS LIST] [LISTADO DE PARTES] [LISTE DES PIECES DETACHEES] [パーツリスト]

**RK74-CQB/E/T
COMMON PART**

訂購零件時請註明型號及顏色 / Please notify model and color when purchase parts / Indique el modelo y el color cuando compre las piezas. /
Veuillez indiquer le modèle et la couleur lors de l'achat de pièces / パーツを注文する際に品番と色を指定してください。

- RK74 COM GJS-A05 - 02** 左齒輪箱殼 / Left gearbox shell / La tapa izquierda de caja engranaje / Coque gearbox gauche / 左ギアボックスシェル
- RK74 COM GJS-A06 - 02** 右齒輪箱殼 / Right gearbox shell / La tapa derecha de caja engranaje / Coque gearbox droite / 右ギアボックスシェル
- RK74 COM GEG-A09 - 04** 齒輪箱模組 / Gear box / Caja de engranaje / Gearbox / ギアボックス
- RK74 COM GEG-A05 - 04** 齒輪箱左側模組及電子板機開關 / Left gearbox & ETU assembly / Lado izquierda de caja y set de ETU /
Ens. gearbox gauche et ETU / 左ギアボックスとETUアセンブリ
- RK74 COM GAG-A16 - 02** 馬達座及馬達 / Motor cage & motor / Parte de motor /
Cage moteur et moteur / モーターケージ&モーター

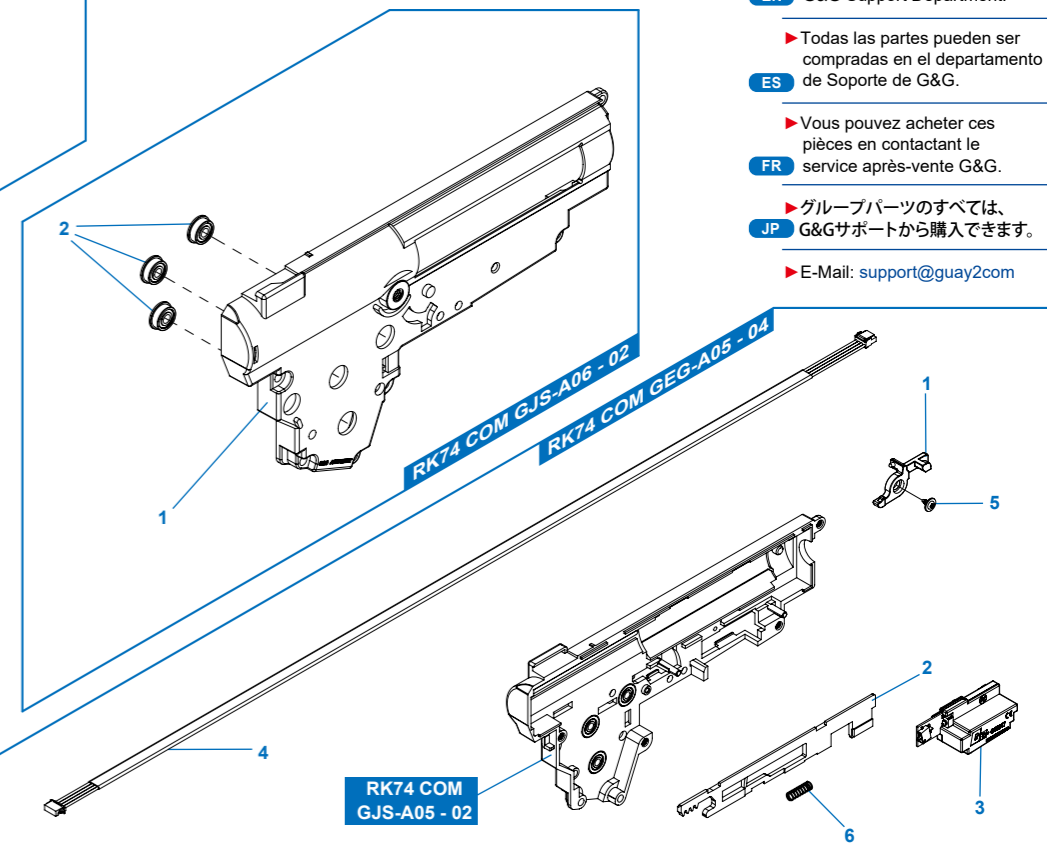
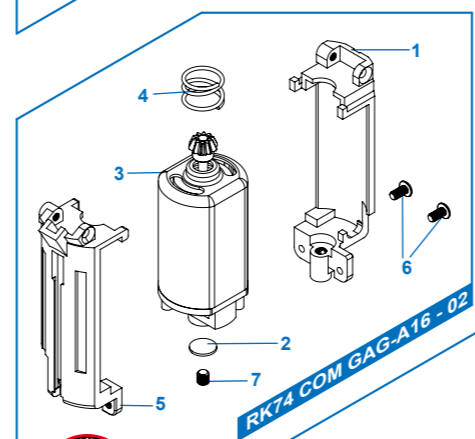
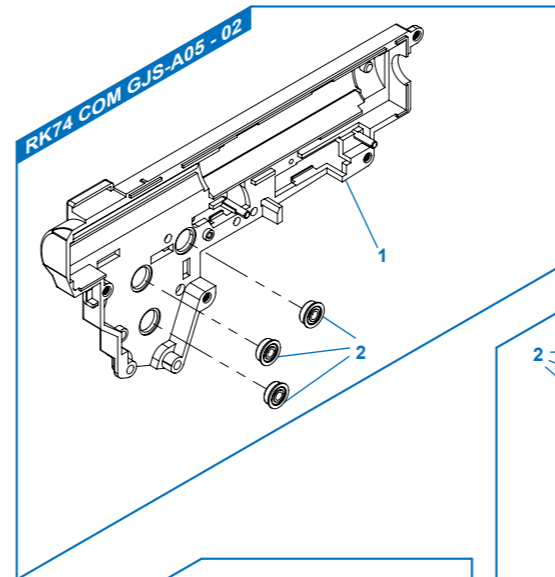
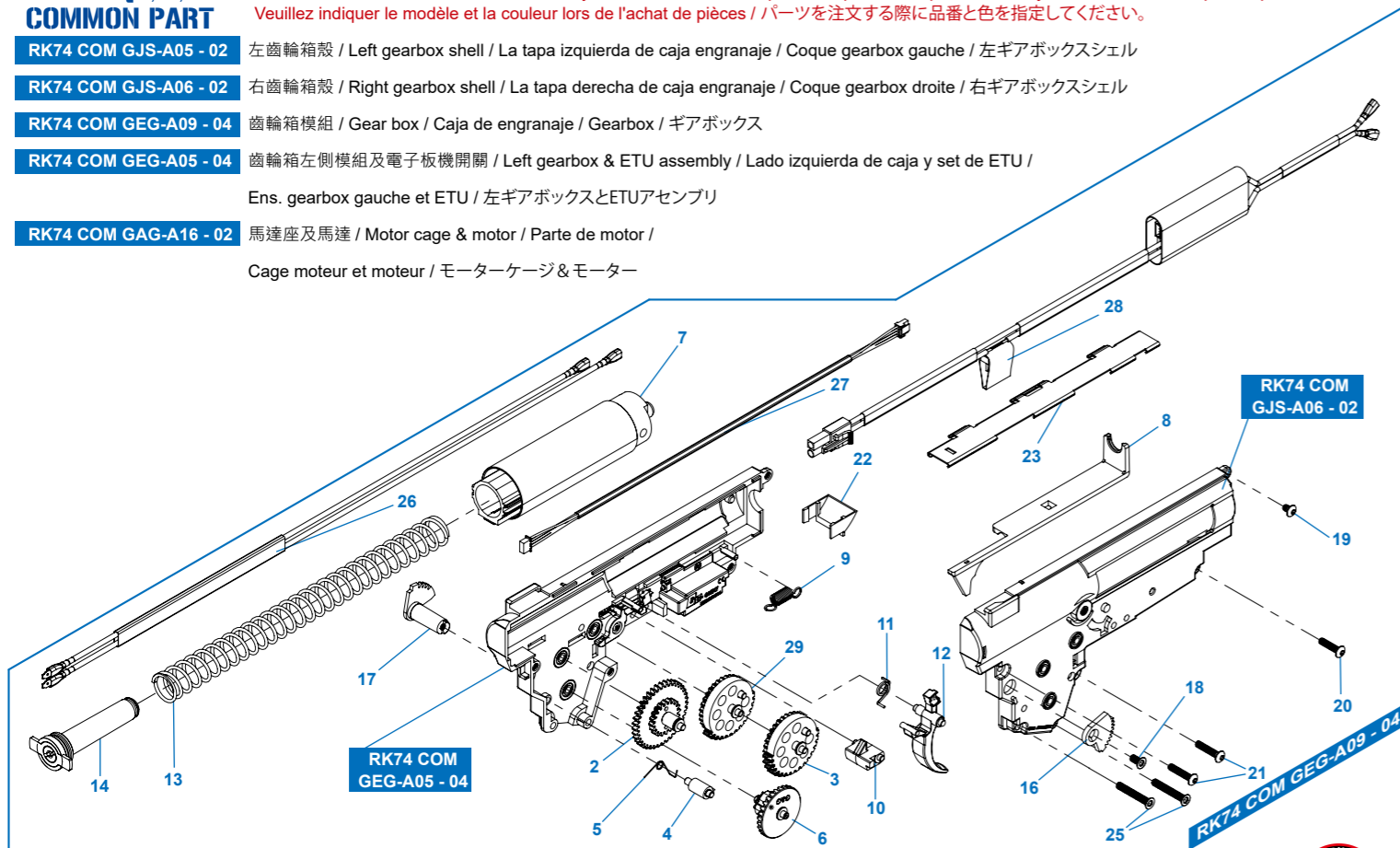

TW ▶ 細部分解圖中的所有零件都可向怪怪貿易股份有限公司訂購。

EN ▶ The grouped parts may all be purchased from the G&G Support Department.

ES ▶ Todas las partes pueden ser compradas en el departamento de Soporte de G&G.

FR ▶ Vous pouvez acheter ces pièces en contactant le service après-vente G&G.

JP ▶ グループパーツのすべては、G&Gサポートから購入できます。

▶ E-Mail: support@guay2com







請選擇有合格認證(CE)的電池，避免損害產品。
Please select quality battery with the CE approval, to avoid any unnecessary damage on the product.



請使用說明書上建議的電池伏特數，使用錯誤的伏特數將損害產品。
Please use suggested battery in the manual, if different voltage used, it might damage the product.



不使用產品時請將電池拔除。
Remove the battery from the product when it is not in use.



電池請遠離潮濕和火源，請勿破壞電池，請勿變形。
Do not wet nor incinerate the battery, nor to deform terminal.



Por favor seleccione la batería de calidad con la aprobación del CE, para evitar daños innecesarios en el producto.



Por favor utilice la batería que se sugiere en el manual si utiliza un voltaje diferente, podría dañar el producto.



Retire la batería del producto cuando no esté en uso.



No moje ni incinere la batería. Tampoco deforme el terminal.



即使你只是開玩笑對他人射擊，你也必須為他人與公物受到的傷害負完全的責任。請在法規的範圍內玩射擊遊戲。You may be liable for damaging public or personal property or for injuring a person or an animal even if you only meant to shoot as a "practical joke." Always observe good manners and enjoy fun sport shooting.



不要將槍口指向人、動物或者造成第三人的傷害、危險。Never direct the muzzle towards a person, animal or in any direction. That may cause harm or damage to the third party.



Usted puede ser responsable por daño de propiedad pública o privada al herir a una persona o animal incluso sin que fuese intencional o como una "broma pesada". Siempre tenga buenos modales y disfrute de la diversión de tiro deportivo.



Nunca dirija el cañón hacia una persona, un animal o en cualquier dirección. Puede causar daño o perjuicio a la terceros.



攜帶軟氣槍時，請將槍口套上安全套，選擇鈕指向安全位置，並把槍放入槍盒或槍袋中。When you carry the air gun, attach the safety cap, set the selector lever to the safety position and always put the air gun in a case or bag.



射擊以外的時間，為避免BB彈造成意外危險及防止灰塵彈入槍管，請確實將槍口套上安全套。當槍管套上安全套時，不要扣扳機。Make sure to put the barrel and safety cap on the muzzle, except when you are shooting. Do this to prevent accident, discharge of BB's and also for dust protection purpose. Never pull the trigger while the barrel and the safety cap is attached.



Cuando transporte el rifle de aire utilice una cobertura de cañón, coloque el rifle en modo seguro y siempre ponga el rifle de aire en una bolsa o una caja.



Asegúrese de colocar siempre la cobertura de cañón en la boca, a excepción de cuando esté disparando. Para evitar accidentes por disparo de balines accidentales y proteger el rifle contra el polvo. Nunca tire del gatillo mientras la cobertura del cañón este en el barril.

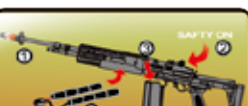

安全規範：1. 在槍口套上安全套 2. 將選擇鈕設於安全位置上 3. 移除彈匣 4. 將電池拆下。Safety procedures: 1. Attach the safety cap to the muzzle. 2. Set the selector lever to the safety position. 3. Remove the magazine. 4. Remove the battery.



看槍口確認是否有BB彈滯留於槍管中是十分危險的。你的眼睛可能會被BB彈打傷，有失明的可能性。Looking into the muzzle is extremely dangerous regardless of BB's having been loaded or not. If you get hit in the eye by a BB pellet, you may in worst case, lose your eye sight.

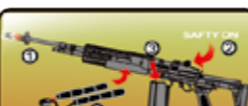

Procedimientos de Seguridad:
1. Utilice una cobertura de cañón.
2. Coloque el selector en modo seguro.
3. Quite los cargadores.
4. Quite la batería.



Mirar dentro el cañón es extremadamente peligroso a pesar de que los balines no hayan sido cargados. Si recibe un golpe directo en el ojo por un balín puede perder su vista permanentemente.



請選擇一個周邊沒有人和車的安全地點玩軟氣槍。Select a safe place for operating the air gun, avoid places where people and cars are around.



射擊時不留意是十分危險的。不要將手指放在扳機上，除非你已取下安全套，準備開始射擊。Activating the trigger carelessly is extremely dangerous. Never put your finger on the trigger unless the safety cap is removed and you are ready to shoot a target.



Seleccione un lugar seguro para usar el rifle de aire, evite lugares donde se encuentren personas y coches alrededor.



Activar el gatillo sin cuidado es extremadamente peligroso. Nunca ponga el dedo en el gatillo a menos que la cobertura del cañón haya sido retirada y esté preparado para disparar al objetivo.



當在玩射擊遊戲或練習射擊時，請佩戴護目鏡，並注意彈跳物。最重要的不要傷害到周邊其他的人。When shooting the air guns for target practice or in a game situation, You and all participants must wear safety goggles or other eye protective gear. Also pay attention to ricochet. It is very important to pay attention to third parties other than the participants.



有些情況是在取下彈匣後發現還有BB彈滯留在槍身內，所以取下彈匣後請對空中或安全的地方射擊，無殘留後再套上安全套。There may be cases where some BB's remain in the gun after the magazine has been removed. After removal of the magazine, direct the muzzle towards a safe direction and pull the trigger to confirm that there are no BB's remain in the gun, then attach the safety cap.



Al disparar los rifles de aire en prácticas de tiro o en juegos, usted y todos los participantes deberán llevar gafas de seguridad u otras gafas protectoras. También preste atención al rebote. Es muy importante prestar atención no solo a los participantes sino también a terceros.



Puede haber casos en los balines se queden dentro del rifle después de que el cargador haya sido retirado. Después de la extracción del cargador, dirija la boca del cañón hacia una dirección segura y apriete el gatillo para confirmar no haya quedado ningún balín dentro del rifle, por último coloque la cobertura del cañón.



將槍口套上安全套，移除電池，放入槍袋或槍盒中，並且放在孩童取不到的地方。Always attach the safety cap to the muzzle, remove the battery and store the air gun in a case or bag and at a place that is out of reach by children.



私自拆解或改裝軟氣槍會造成危險，甚至會有違法的可能性。Disassembling or modifying the gun may adversely affect the performance and make it dangerous. "It may be against the Law."





Siempre utilice una cobertura de cañón, retire la batería y almacene el rifle de aire en una caja o bolsa. Fuera del alcance de los niños.





Al modificar o desmontar el rifle puede afectar el rendimiento de la réplica y convertirlo en algo peligroso. "Puede estar en contra de la ley."

 Utilisez des batteries certifiées CE afin d'éviter tout dommage du produit.

 Utilisez les batteries recommandées dans le manuel. Une différence de voltage peut endommager le produit.

 Retirez la batterie du produit lorsque vous ne l'utilisez pas.

 Ne mouillez pas ou ne chauffez pas la batterie sinon vous risquez de déformer le connecteur.

 品質の良いバッテリーを選択してください (CE認証) アンペア数の異常に高い製品や粗悪なバッテリーなどはメカBOXが破損しますので絶対使用しないでください。

 指定以外のバッテリーの使用による事故、故障などについて、当社は一切の責任を負いません。

 バッテリーをコネクターから取り外してください。

 バッテリーを濡らしたり、火の周りに近づけたりしないでください。また、バッテリーの外観を損傷しないでください。

 Vous pouvez être tenu responsable pour tout dommage de propriété publique ou personnelle, ou blessure sur une personne ou un animal. Faites preuve de fair-play pour profiter pleinement de l'Airsoft.

 Ne pointez jamais votre réplique vers une personne ou un animal afin d'éviter de causer des dommages ou des blessures.

 たとえイタズラのつもりでも、共有物や他人の財産を撃って破損させたり、人や生き物を撃って怪我をさせたりすると、器物破損罪や傷害罪などで処罰される場合があります。

 エアガンで人や動物を狙ったり、撃ったりしないでください。標的を撃つ時以外は銃口に保護キャップを必ず装着してください。

 Mettre le capuchon de sécurité sur le cache-flamme, le sélecteur de tir sur la position sécurité et la réplique dans un sac lors de son transport.

 Assurez-vous de mettre le bouchon de sécurité sur le cache-flamme, sauf si vous tirez évidemment. Procédez ainsi pour éviter tout accident et protéger la réplique de la poussière.

 エアガンを持ち歩く場合は、銃口に保護キャップをして、セレクトーレバーをセーフティーの位置にし、必ずケースやバッグに入れて運んでください。

 万が一の暴発を防ぐと共に防塵のために、発射時以外は必ず銃口に保護キャップを装着してください。

 Procédures de sécurité:
1. Mettre le capuchon de sécurité sur le cache-flamme.
2. Mettre le sélecteur de tir sur la position sécurité.
3. Retirer le magazine.
4. Retirer la batterie.

 Regarder dans le canon est extrêmement dangereux même s'il ne reste plus de billes dans la réplique. Si vous êtes touché par une bille, vous risquez de perdre l'usage de votre oeil.

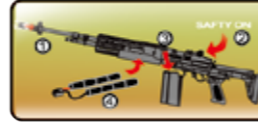
 安全手順
1.銃口に保護キャップを装着する。
2.切り替えレバー (セレクトーレバー) をセーフティーの位置にする。
3.マガジンを取り外す。
4.バッテリーをエアガンから取りはずす。

 銃口は、弾が入っている入っていないにかかわらず、絶対にのぞかないでください。BB弾が眼に当たった場所、最悪失明の恐れがあり大変危険です。

 Choisissez un endroit sûr pour utiliser la réplique, et évitez tout endroit entouré d'automobile ou de personne.

 Presser la queue de détente sans aucune précaution est extrêmement dangereux. Ne déposez jamais votre doigt sur la queue de détente si vous n'avez pas au préalable retiré le capuchon de sécurité et si vous n'êtes pas prêt à tirer.

 エアガンを撃つ際は、安全に配慮し、人や動物又は危険な場所には向けしないでください。また、周囲に人がいるような場所での射撃は絶対にしないでください。

 標的に向けて発射する時以外は、引き金に指をかけないでください。引き金に指をかけた状態では、何らかのはずみで引き金を引いてしまう恐れがあり大変危険です。

 Lors de l'utilisation de la réplique, tout participant se doit de porter des lunettes de protection. Faites attention au ricochet des projectiles et aux passants.

 Dans certains cas il est possible que des billes soient restées dans la réplique après avoir retiré le magazine. Lorsque le magazine est retiré, pointez votre réplique dans une direction sans danger pour autrui et tirer pour vous assurer qu'il ne reste pas de billes à l'intérieur, puis mettez le capuchon de sécurité sur le cache-flamme.

 弾を発射する時やゲームなどの場合は、跳弾にも注意し、ゴーグルなどの眼の保護具を本人と参加者全員が必ず装着して行ってください。(参加者以外の第三者に弾が当たらないように十分注意ください。)

 マガジンを抜いてもガン内部に弾が残っている場合があります。不用意に引き金を引くと弾が発射され大変危険です。マガジンを抜いた後、銃口を安全な方向に向けて撃ち、弾が残っていない事を確認してから、銃口に保護キャップをして保管してください。

 Toujours mettre le capuchon de sécurité sur le cache-flamme, retirer la batterie et garder la réplique dans un sac à l'abri des enfants.

 Désassembler ou modifier la réplique vous même peut affecter défavorablement ses performances, la rendre dangereuse et vous mettre hors la loi.

 対象年齢以外の子供がイタズラをして怪我などを起こさないように、必ず銃口に保護キャップをしてバッテリーをガンからはずし、ケースやバックに入れて子供が手の届かない所に保管してください。

 このエアガンは、最適な性能、操作性を考慮して製造されています。むやみな分解、改造は、危険性を誘発したり性能を著しく損なう場合がありますので、絶対にお止めください。

